



**ROYAL**<sup>®</sup>  
CLIMA

# ROYAL FRESH FULL DC EU Inverter

**КОНДИЦИОНЕР ВОЗДУХА  
(СПЛИТ-СИСТЕМА БЫТОВАЯ)**

**Внутренние блоки:**

RCI-RF30HN/IN  
RCI-RF40HN/IN

**Наружные блоки:**

RCI-RF30HN/OUT  
RCI-RF40HN/OUT

**РУКОВОДСТВО ПО ЭКСПЛУАТАЦИИ**

Перед началом работы внимательно прочитайте  
и сохраните данное руководство





## СОДЕРЖАНИЕ

ИСПОЛЬЗУЕМЫЕ ОБОЗНАЧЕНИЯ.....	2
ПРАВИЛА БЕЗОПАСНОСТИ.....	3
НАЗНАЧЕНИЕ .....	3
УСТРОЙСТВО ПРИБОРА.....	4
УСЛОВИЯ ЭКСПЛУАТАЦИИ .....	4
ОБЩИЕ ТРЕБОВАНИЯ К УСТАНОВКЕ .....	5
УПРАВЛЕНИЕ ПРИБОРОМ.....	15
ТЕХНИЧЕСКИЕ ХАРАКТЕРИСТИКИ.....	43
ПОИСК И УСТРАНЕНИЕ НЕИСПРАВНОСТЕЙ .....	45
УХОД И ОБСЛУЖИВАНИЕ .....	48
ТРАНСПОРТИРОВКА И ХРАНЕНИЕ.....	50
КОМПЛЕКТАЦИЯ.....	50
СРОК ЭКСПЛУАТАЦИИ .....	50
ПРАВИЛА УТИЛИЗАЦИИ .....	50
ДАТА ИЗГОТОВЛЕНИЯ.....	50
СЕРТИФИКАЦИЯ ПРОДУКЦИИ .....	51
ПРОТОКОЛ О ПРИЁМКЕ ОБОРУДОВАНИЯ.....	53
ПРОТОКОЛ ТЕСТОВОГО ЗАПУСКА.....	55
ГАРАНТИЙНЫЙ ТАЛОН.....	57

## Уважаемый покупатель!

Поздравляем вас с покупкой и благодарим за удачный выбор кондиционера воздуха бренда ROYAL Clima.

Перед началом эксплуатации прибора просим вас внимательно ознакомиться с руководством по эксплуатации.

## ИСПОЛЬЗУЕМЫЕ ОБОЗНАЧЕНИЯ



**ОСТОРОЖНО!**

Требования, несоблюдение которых может привести к серьезной травме или летальному исходу.

### Примечание:

1. Если поврежден кабель питания, он должен быть заменен производителем или авторизованной сервисной службой или другим квалифицированным специалистом, во избежание серьезных травм.
2. Кондиционер должен быть установлен с соблюдением существующих местных норм и правил эксплуатации электрических сетей.
3. После установки кондиционера электрическая вилка должна находиться в доступном месте.
4. Неисправные батарейки пульта должны быть заменены.
5. Кондиционер должен быть установлен на достаточно надежных кронштейнах.
6. Производитель оставляет за собой право без предварительного уведомления покупателя вносить изменения в конструкцию, комплектацию или технологию изготовления изделия с целью улучшения его свойств.
7. В тексте и цифровых обозначениях инструкции могут быть допущены опечатки.
8. Если после прочтения инструкции у Вас останутся вопросы по эксплуатации прибора, обратитесь к продавцу или в специализированный сервисный центр для получения разъяснений.
9. На изделии присутствует этикетка, на которой указаны технические характеристики и другая полезная информация о приборе.



**ВНИМАНИЕ!**

Требования, несоблюдение которых может привести к тяжелой травме или серьезному повреждению оборудования.

### Используемые знаки безопасности на упаковке



#### ПРЕДУПРЕЖДЕНИЕ

Этот символ показывает, что в данном приборе используется легковоспламеняющийся хладагент. Если хладагент протекает и подвергается воздействию внешнего источника возгорания, существует риск возгорания.



#### ВНИМАНИЕ

Этот символ указывает на то, что обслуживающий персонал должен обращаться с этим оборудованием со ссылкой на руководство по установке.



#### ВНИМАНИЕ

Этот символ означает, что следует внимательно прочитать руководство по эксплуатации.



#### ВНИМАНИЕ

Этот символ показывает, что доступна такая информация, как руководство по эксплуатации или инструкция по установке.

## ПРАВИЛА БЕЗОПАСНОСТИ



### ПРЕДУПРЕЖДЕНИЕ

Данное устройство заполнено хладагентом R32

- Не используйте хладагент, отличный от указанного (R32) для дозаправки или перезаправки изделия. В противном случае в контуре охлаждения может образоваться недопустимо высокое давление, что может привести к неисправности или взрыву изделия.
- Техническое обслуживание и ремонт кондиционера, работающего на хладагенте R32 должны осуществляться после проверки устройства на безопасность, чтобы минимизировать риски возникновения опасных инцидентов.



### ВНИМАНИЕ!

- Монтаж кондиционера должен осуществляться квалифицированными специалистами официального дилера.
- Перед установкой кондиционера убедитесь, что параметры местной электрической сети соответствуют параметрам, указанным на табличке с техническими данными прибора.
- Не допускается установка кондиционера в местах возможного скопления легковоспламеняющихся газов и помещениях с повышенной влажностью (ванные комнаты, зимние сады).
- Не устанавливайте кондиционер вблизи источников тепла.
- Чтобы избежать сильной коррозии кондиционера, не устанавливайте наружный блок в местах возможного попадания на него соленой морской воды.
- Все кабели и розетки должны соответствовать техническим характеристикам прибора и электрической сети.
- Кондиционер должен быть надежно заземлен.
- Внимательно прочитайте эту инструкцию перед установкой и эксплуатацией кондиционера, если у вас возникнут вопросы, обращайтесь к официальному дилеру производителя.
- Используйте кондиционер только по назначению указанному в данной инструкции.

- Не храните бензин и другие летучие и легковоспламеняющиеся жидкости вблизи кондиционера — это очень опасно!



### ОСТОРОЖНО!

- Не подключайте и не отключайте кондиционер от электрической сети, вынимая вилку из розетки, используйте кнопку ВКЛ./ВЫКЛ.
- Не засовывайте посторонние предметы в воздухозаборные решетки кондиционера. Это опасно, т.к. вентилятор вращается с высокой скоростью.
- Не позволяйте детям играть с кондиционером.
- Не охлаждайте и не нагревайте воздух в помещении очень сильно, если в нем находятся дети или инвалиды.
- Кондиционер не предназначен для использования лицами (включая детей) с ограниченными физическими способностями, недостатком опыта и знаний, пока они не получили инструкцию по использованию данного кондиционера от человека, который отвечает за их безопасность.
- Дети не осознают опасности, которая может возникнуть при использовании электроприборов. Поэтому не разрешайте им использовать или играть прибором без вашего присмотра. Не оставляйте шнур питания в зоне досягаемости для детей, даже если электроприбор выключен.
- Храните упаковочные материалы (картон, пластик и т.д.) в недоступном для детей месте, поскольку они могут представлять опасность для детей.

## НАЗНАЧЕНИЕ

Прибор предназначен для охлаждения, нагрева, осушения воздуха и вентиляции в бытовых помещениях.

## УСТРОЙСТВО ПРИБОРА

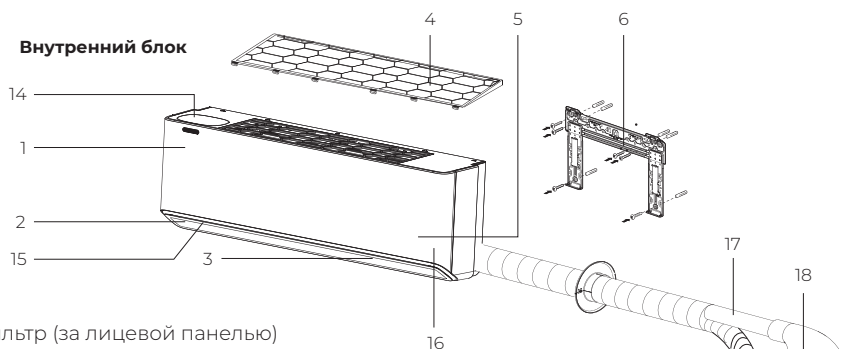

1. Нера-фильтр (за лицевой панелью)
2. Выход воздуха
3. Горизонтальные и вертикальные жалюзи
4. Воздушный фильтр
5. Лицевая панель
6. Монтажная пластина
7. Межблочная трасса хладагента
8. Вход воздуха
9. Дренажная труба
10. Соединительная проводка
11. Защитная крышка вентилях
12. Газовый вентиль (вентиль низкого давления)
13. Жидкостный вентиль (вентиль высокого давления)
14. Автоматический клапан приточного воздуха
15. Отверстие для подключения воздуховода приточного воздуха (см. вид сзади)
16. Кнопка аварийного запуска (за лицевой панелью)
17. Воздуховод приточного воздуха
18. Защитная решетка воздуховода приточного воздуха

### Наружный блок

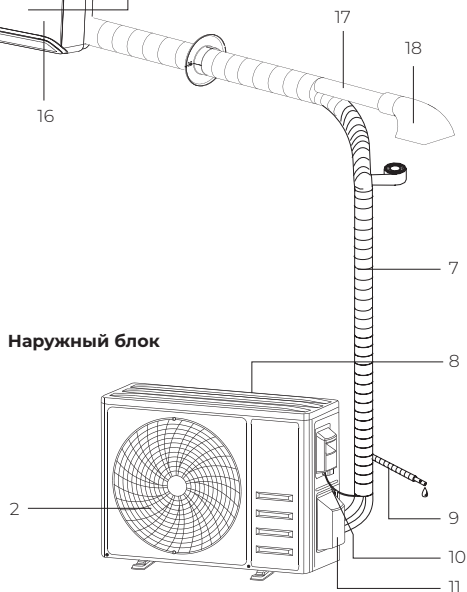

### Изображение без защитной крышки

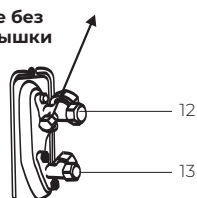

**Примечание:** указанное изображение может отличаться от фактического.

## УСЛОВИЯ ЭКСПЛУАТАЦИИ

Режим работы	Охлаждение	Нагрев	Осушение	Приток свежего воздуха
Воздух в помещении	От +16 °С до +31 °С	От 0 °С до +31 °С	От +16 °С до +31 °С	От 0 °С до +31 °С
Наружный воздух	От -15 °С до +53 °С	От -20 °С до +30 °С	От -15 °С до +53 °С	От -15 °С до +53 °С

## ОБЩИЕ ТРЕБОВАНИЯ К УСТАНОВКЕ



### ВНИМАНИЕ!

Установка и обслуживание кондиционеров должны осуществляться квалифицированным персоналом.

Вид сзади

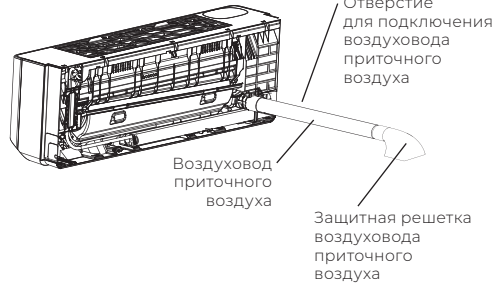

### Требования по установке внутренних блоков сплит-систем:

- Устанавливайте внутренний блок вдали от нагревательных приборов, источников пара или горючих газов.
- Выберите место, где ничего не будет препятствовать входящему и исходящему потокам воздуха из внутреннего блока.
- Убедитесь, что конденсат от внутреннего блока будет отводиться полностью и беспрепятственно. Также убедитесь в надёжности и герметичности всех соединений отвода конденсата. Проверьте, что все трубы надёжно теплоизолированы.
- Трубопровод отвода конденсата должен быть проложен с наклоном, обеспечивающим удаление конденсата самотеком (при условии, если не используются специализированные дренажные помпы, иначе следуйте рекомендациям в инструкции к дренажной помпе).
- Не устанавливайте внутренний блок над входом в помещение.
- Определите и запомните место прохождения скрытой проводки, чтобы не повредить её при монтаже.
- Минимальная длина трубопровода хладагента составляет 3 или 4 метра (в зависимости от модели кондиционера). Это ограничение необходимо для снижения вибрации и шума.
- При изменении длины трубопровода свыше номинальной (стандартной), скорректируйте количество хладагента в холодильном контуре в соответствии с рекомендациями.
- Внутренний блок данного кондиционера оснащен функцией подачи свежего воздуха. Необходимо предусмотреть отверстие для вывода воздуховода свежего воздуха на улицу (см. раздел «Рекомендации по монтажу воздуховода приточного воздуха»).
- Размещайте внутренний блок кондиционера как можно ближе к наружной стене помещения. Учитывайте, что общая длина воздуховода приточного воздуха не должна составлять более 2 метров.
- При установке внутреннего блока убедитесь, что соблюдаются требования по минимальным расстояниям до препятствий (см. рисунок).

### Минимальное расстояние до препятствий

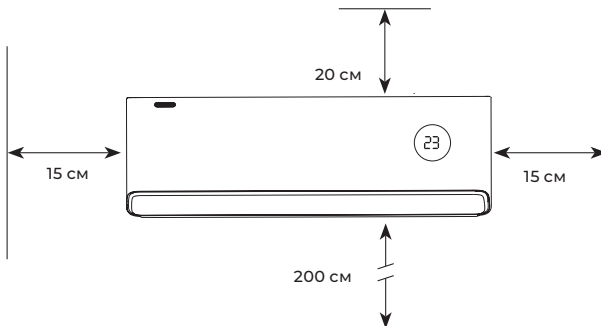

- При установке внутреннего блока убедитесь, что монтажная пластина (панель) будет находиться в правильном положении.

**Правильное положение монтажной панели**

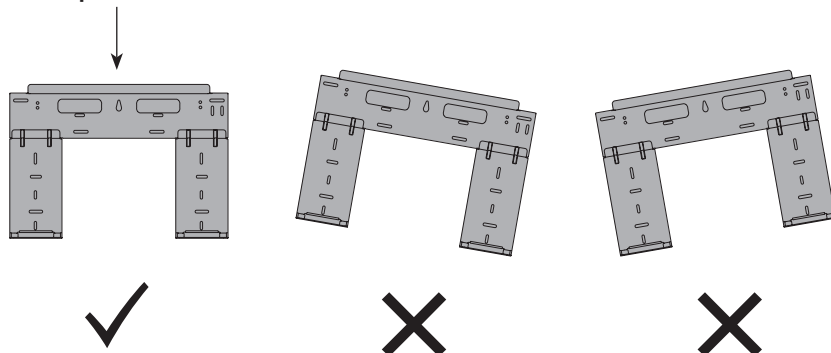

- При монтаже внутреннего блока вы можете воспользоваться специальными упорами, размещенными на монтажной пластине внутреннего блока. Упоры позволяют зафиксировать блок в отведенном положении при выполнении работ. При необходимости, после окончания монтажа упоры могут быть демонтированы.
- Не прокладывайте дренажный трубопровод так, как изображено на рисунке:

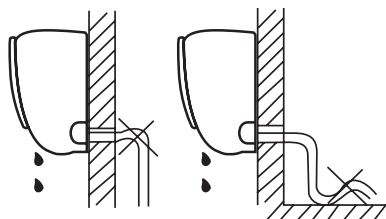
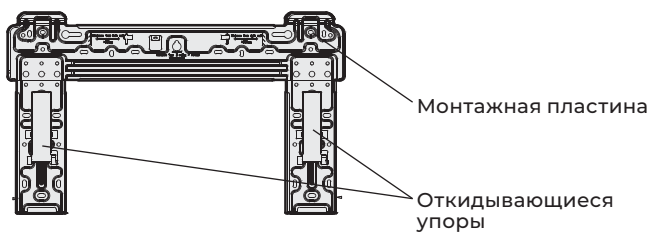

**Не делайте подъёмов и петель**

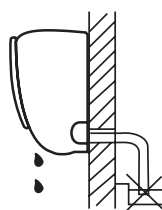

**Не опускайте конец трубопровода в воду**



## Рекомендации по монтажу воздуховода приточного воздуха

Внутренний блок данной серии оснащен функцией подачи свежего (приточного) воздуха в помещении. Приточный воздух поступает через воздуховод (внешний диаметр с учетом теплоизоляции составляет 53 мм) во внутренний блок, где очищается с помощью фильтра, проходит через нагнетающий вентилятор и выбрасывается через специальное отверстие в левой верхней части внутреннего блока. Отверстие выброса приточного воздуха защищено специальным автоматическим выдвижным клапаном, который направляет воздушный поток в воздухозаборное отверстие внутреннего блока и препятствует проходу воздуха через внутренний блок, если функция подачи свежего воздуха не используется.

### Общие требования к установке

Выберите один из следующих вариантов подключения воздуховода:

Вариант 1: слева, вместе с трубопроводом хладагента, дренажной трубой и соединительными кабелями. Для плотного прижима воздуховода и труб, используйте комплектную металлическую скобу.

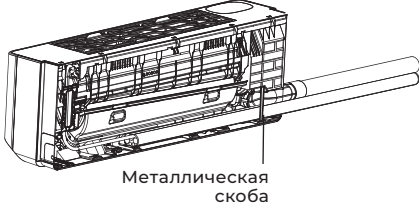

Вариант 2: правый, вместе с трубопроводом хладагента, дренажной трубой и соединительными кабелями. Для плотного прижима воздуховода и труб, используйте комплектную металлическую скобу.

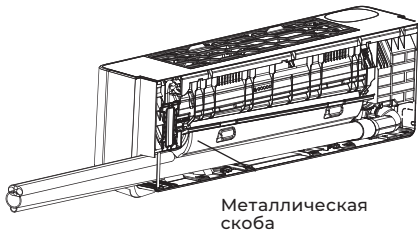

Вариант 3: вывод назад, под отдельное отверстие для воздуховода.

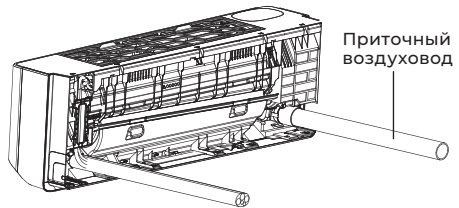

**Примечание:** Диаметр отверстия для воздуховода приточного воздуха зависит от диаметра используемого воздуховода, применения дополнительной теплоизоляции (если необходимо), а также от применяемого для бурения отверстия инструмента и использования стабилизационной гильзы.

- Использование алмазного бурения позволяет проделывать отверстия в нижней части рекомендуемого диапазона (благодаря получению отверстия с ровными стенками).

- При использовании обычного бурения необходимо учитывать неровности стенки отверстия и выбирать диаметр в верхней части допустимого диапазона. Для вариантов вывода коммуникаций внутреннего блока 1 и 2 в стене рекомендуется подготовить 2 отверстия: одно отверстие для труб хладагента, дренажной трубы и межблочных кабелей (рекомендуемый диаметр 40-45 мм), второе для воздуховода приточного воздуха (рекомендуемый диаметр 55-65 мм); либо подготовить единое отверстие диаметром 83 мм под небольшим уклоном в сторону улицы. При выборе 3 варианта вывода коммуникаций — рекомендуемый диаметр отверстия для воздуховода приточного воздуха составляет 55-65 мм, а для труб хладагента, дренажного шланга и межблочных кабелей — 40-45 мм, так же с небольшим уклоном в сторону улицы.

### Сборка воздуховода

Шаг 1. Подсоедините трубу приточного воздуховода к прямому коннектору (с теплоизоляцией). Для

этого совместите резьбу прямого коннектора с резьбой на конце воздуховода и поверните упора. Не прикладывайте слишком много усилий, чтобы не повредить резьбу. Заизолируйте место входа воздухопода приточного воздуха в прямой коннектор широкой липкой изоляционной лентой.

Прямой коннектор (с теплоизоляцией)      Угловой коннектор

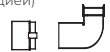

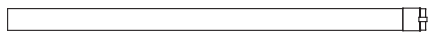

Подготовка воздуховода для подключения по варианту 3

Вы можете использовать готовый воздуховод с коннектором для подключения по варианту 3. Для подключения воздуховода по варианту 1 или 2, переходите к шагу №2.

Шаг 2. Подключите воздуховод с прямым коннектором к длинной стороне углового коннектора.

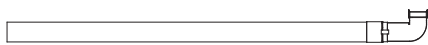

Подготовка воздуховода для подключения по варианту 1 или 2.



Прямой коннектор (без теплоизоляции)

**Примечание:** при необходимости длина воздуховода может быть уменьшена (обрежьте один из воздуховодов до необходимой длины), либо увеличена (путем подсоединения второго воздуховода с использованием прямого коннектора без теплоизоляции). Максимальная допустимая длина воздуховода – 2 метра.



прямой коннектор без теплоизоляции



## ВНИМАНИЕ!

При увеличении длины воздуховода свыше 1 м, увеличится сопротивление воздуховода и снизится объем приточного воздуха.

### Монтаж воздуховода свежего воздуха

#### Подготовка и использование комплектовых воздуховодов

Перед началом монтажа воздуховода приточного воздуха убедитесь, что:

- Выбран подходящий воздуховод.
- Корректно рассчитана общая длина воздуховода.
- При удлинении / укорачивании комплектовых воздуховодов все соединения герметично заизолированы.
- При использовании дополнительных воздуховодов, внутренний диаметр этих воздуховодов не меньше диаметра комплектовых воздуховодов.

- На уличном конце воздуховода размещен комплектный защитный адаптер-сетка. Защитный адаптер должен быть развернут глухой частью вверх, чтобы в него не попала вода.
- В воздуховод не будет поступать охлажденный/нагретый воздух от наружного блока кондиционера или от других источников.
- При наличии большого количества мелких загрязнителей воздуха около места вывода воздуховода, рекомендуется применить дополнительные меры защиты отверстия всасывания воздуха (например, установить более мелкую сетку).

#### Запрещен вывод воздуховода в места где присутствуют:

- Минеральные масла и/или их пары.
- Горючие и/или легковоспламеняющиеся вещества и/или их пары.
- Брызги соленой морской воды или источники воздуха с повышенным содержанием солей.
- Вызывающие коррозию газы, например, сернистые.
- Пары кислот и щелочей.
- Большое количество взвешенных механических частиц.
- Иные вещества, способные вызвать повреждение пластиковых или металлических частей кондиционера или способных негативно повлиять на здоровье человека.

#### Рекомендации по выбору места для воздухозаборника приточного воздуха:

по возможности разместите воздухозаборник приточного воздуха как можно дальше от наружного блока.

#### Не рекомендуется размещать воздухозаборник приточного воздуха в следующих областях:

- За наружным блоком или в пределах 30 см от него (возможна передача звука от работающего наружного блока во внутренний блок по воздуховоду приточного воздуха).
- В 2 метрах над наружным блоком (возможно попадание нагретого воздуха от наружного блока в воздухозаборник приточного воздуха).

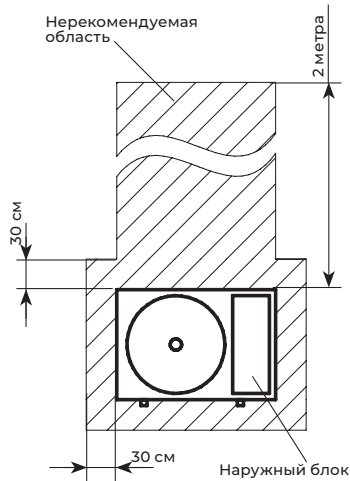

Подготовка отверстия для воздуховода приточного воздуха:

- диаметр отверстия для воздуховода приточного воздуха зависит от диаметра используемого воздуховода, применения дополнительной теплоизоляции (если необходимо), а также от применяемого для бурения отверстия инструмента и использования стабилизационной гильзы.
- Использование алмазного бурения позволяет проделывать отверстия в нижней части рекомендуемого диапазона (благодаря получению отверстия с ровными стенками).
- При использовании обычного бурения необходимо учитывать неровности стенки отверстия и выбирать диаметр в верхней части допустимого диапазона.

### Общий вид отверстия приточного воздуха:

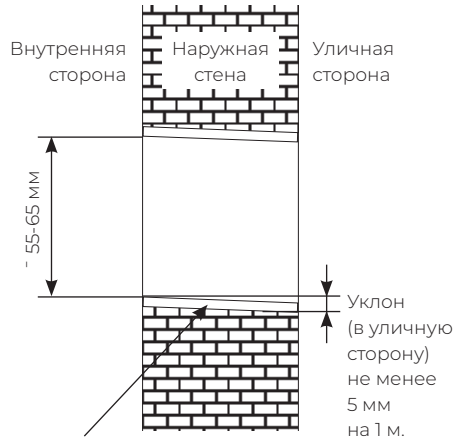

Стабилизационная гильза – ПП труба или иной материал (не входит в комплект поставки, применение не обязательно)

### Требования по установке наружных блоков сплит-систем:

- Если над наружным блоком установлен навес, защищающий от солнца или дождя, убедитесь, что он не препятствует теплообмену конденсатора наружного блока.
- Не помещайте животных или растения под входящим или исходящим воздушным потоком от наружного блока.
- Выбирайте место установки наружного блока учитывая его вес, а также чтобы шум и вибрация были минимальными.
- Выбирайте место установки так, чтобы тёплый воздух от кондиционера и шум его работы не мешали окружающим.
- Устанавливайте наружный блок вдали от нагревательных приборов, источников тепла, пара или горючих газов.
- Убедитесь, что после установки наружный блок будет находиться строго в вертикальном положении. Не допускается перекос наружного блока при его работе.
- Если наружный блок устанавливается на крышу, убедитесь, что перепад высоты между внутренним и наружным блоком не превышает максимально допустимого значения (зависит от модели кондиционера).
- Убедитесь, что длина трассы между внутренним и наружным блоком не превышает максимально допустимого значения (зависит от модели кондиционера).
- Убедитесь, что структура перекрытий/фасада и креплений выдержит вес оборудования.
- Если наружный блок устанавливается на крышу или стену\фасад здания в труднодоступном месте, это может затруднить последующее сервисное обслуживание.
- При установке наружного блока убедитесь, что соблюдаются требования по минимальным расстояниям до препятствий (см. рисунок):

### Минимальное расстояние до препятствий

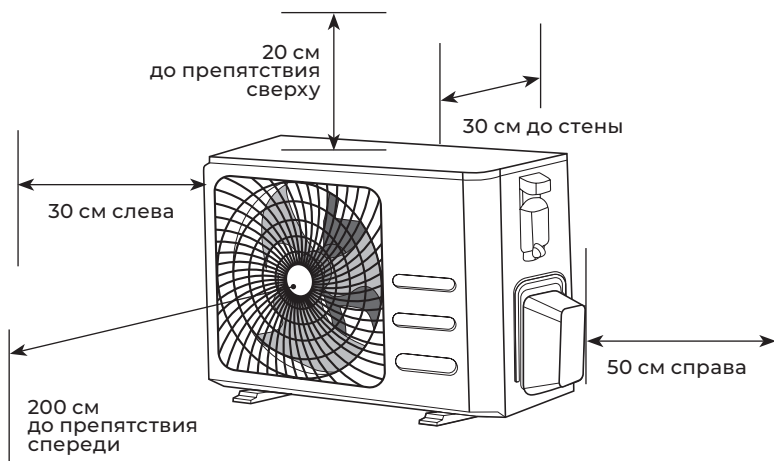

- В случае, если в месте установки возможны сильные порывы ветра (например, на побережье), убедитесь, что вентилятор вращается без затруднений, и блок расположен вдоль стены, или используйте заграждение от ветра (см. рисунок). По возможности устанавливайте наружный блок с подветренной стороны.

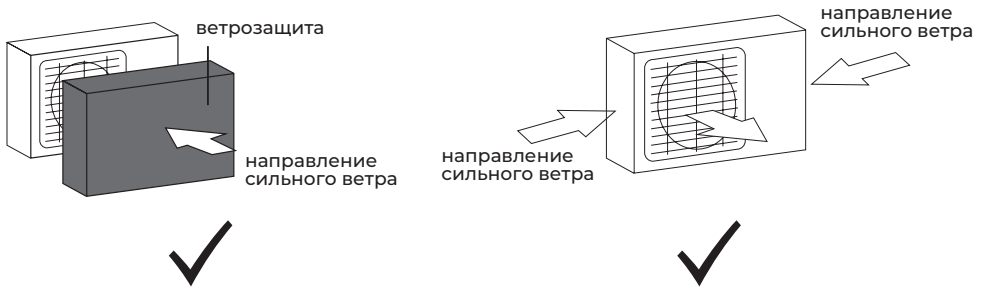

- Если наружный блок оснащён функцией теплового насоса, установите патрубок отвода конденсата наружного блока. По этому патрубку будет отводиться конденсат, образующийся при работе наружного блока в режиме нагрева.

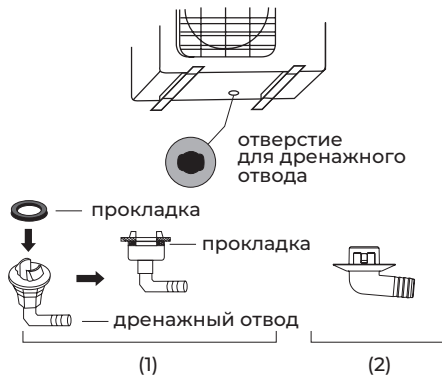

**Примечание:** изображение конструкции дренажного патрубка приведено для справки. Конструкция дренажного патрубка вашего кондиционера может отличаться (например, может отсутствовать резиновая прокладка).

### Запрещается устанавливать наружные блоки сплит-систем в следующих местах:

- В местах, в которых присутствуют минеральные масла (или их пары), например, смазочные.
- В условиях морского климата с большим содержанием солей в воздухе (в зависимости от модели и вида антикоррозийной обработки наружного блока).
- В условиях присутствия вызывающих коррозию газов, например, сернистых.
- В условиях сильных колебаний напряжения в сети (на промышленных предприятиях).
- В автомобильном транспорте или на водном транспорте.
- В местах, где присутствуют сильные электромагнитные поля.
- В местах, где имеются горючие газы или материалы.
- В местах, где имеются пары кислот и щелочей, а также в других особых условиях.
- В местах, где в окружающем воздухе присутствует большое количество взвешенных механических частиц.
- В помещениях.

### Установочные данные для наружных блоков:

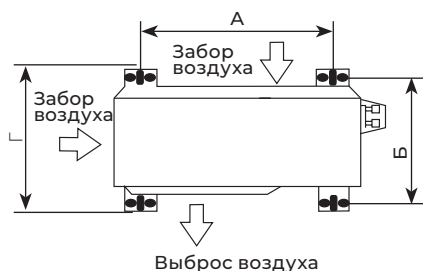
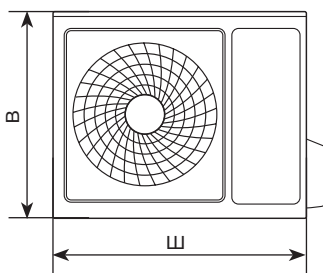

Модель:	Размеры наружного блока Ш×В×Г, мм	Размер А, мм	Размер Б, мм
RCI-RF30HN/OUT	795×549×305	433,80	278
RCI-RF40HN/OUT	795×549×305	433,80	278

**Примечание:** приведенные установочные размеры являются справочными и могут быть изменены без предварительного уведомления.

## Подключение электропитания и осуществление межблочных соединений

### При подключении электропитания и межблочных соединений, соблюдайте следующие требования:

- Оборудование должно иметь выделенную линию электропитания и отдельный автомат токовой защиты.
- Все контакты должны быть закреплены надёжно, резьбовые соединения должны быть затянуты. Протяните все резьбовые соединения, так как они могли ослабнуть от вибрации при транспортировке. Удалите все посторонние предметы и крепления, использовавшиеся при транспортировке.
- Электропитание соответствует спецификации данного оборудования.
- Мощность линии электропитания соответствует максимальной потребляемой мощности кондиционера.
- Убедитесь, что при пуске оборудования не происходит изменения параметров электросети более чем на 10 % от номинального рабочего напряжения, указанного в спецификации оборудования.
- Убедитесь, что сечение кабеля соответствует спецификации оборудования.
- В сырых и влажных помещениях всегда используйте УЗО.
- Убедитесь, что исключена возможность возникновения проблем с электропитанием, т.к. они могут повлечь частые срабатывания реле, что приведёт к выходу из строя контактов, а также к неправильному функционированию защиты от перегрузки.
- Предусмотрите возможность одновременного отключения от источника питания всех питающих проводов.
- Подключение электропитания и осуществление межблочных соединений должны выполняться квалифицированным персоналом.

### Схемы межблочных соединений

#### Внутренние блоки

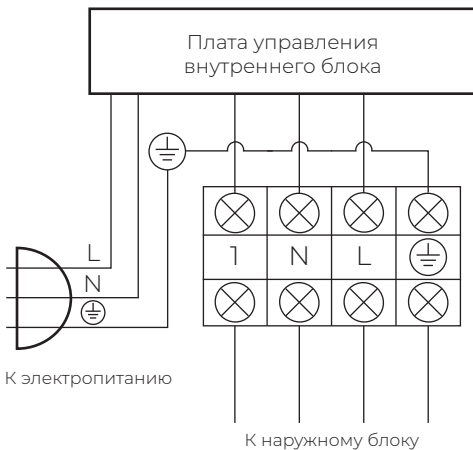

#### Наружные блоки

Клеммный терминал наружного блока

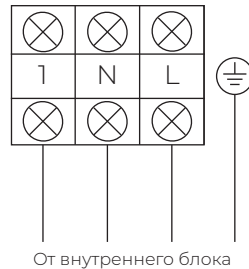



## ВНИМАНИЕ!

Параметры рекомендуемых к применению межблочных и силовых кабелей вы можете посмотреть в разделе «Технические характеристики».

\*Если на внутреннем и наружном блоке присутствуют отдельные кабели с собственными разъёмами, соедините их.



**Примечание:** данные схемы приведены только для справки. Если схема подключений на вашем блоке отличается, для осуществления подключения воспользуйтесь схемой электроподключений, приведенной на вашем кондиционере.



## УПРАВЛЕНИЕ ПРИБОРОМ

### Панель индикации внутреннего блока

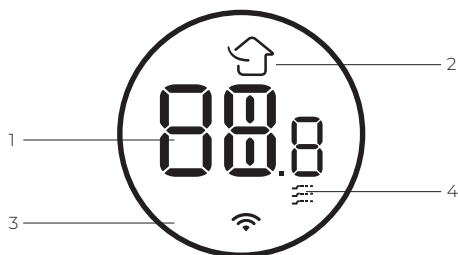

№	Индикатор	Функция
1	88.8	Индикатор таймера, температуры и кодов ошибок
2	🏠	Индикатор загорается при включении функции «Свежий воздух»
3	📶	Индикатор загорается при включении WI-FI
4	📶	Индикатор загорается при включении функции «Мягкий обдув»

### Примечание:

Кондиционер автоматически регулирует яркость дисплея и громкость звукового сигнала в соответствии с интенсивностью окружающего освещения. Когда кондиционер отслеживает слабый уровень освещения в течение определенного периода времени, он автоматически временно отключает

дисплей. Громкость звукового сигнала при приёме команд с пульта ДУ или при управлении через WI-FI приложение будет снижена. Как только уровень освещенности увеличивается, яркость подсветки дисплея и громкость звуковых сигналов будет увеличена до стандартных показателей.

### Описание пульта ДУ

Модель	Для всех моделей кондиционеров, указанных на обложке
Номинальное напряжение	3,0 В
Минимальное рабочее напряжение	2,0 В
Максимальное расстояние до приемника сигналов	8 м (при напряжении 3,0 В до 11 м)

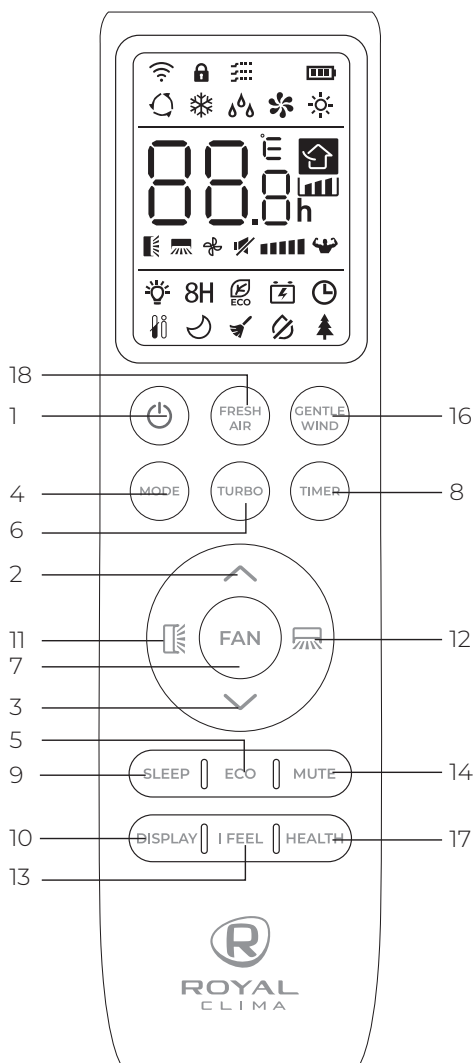

**Примечание:** форма и положение переключателей и индикаторов может отличаться в зависимости от моделей, но их функции остаются прежними.

№	Кнопка	Функции
1		Включить / выключить кондиционер
2		Увеличить температуру или настроить таймер
3		Уменьшить температуру или настроить таймер
4	<b>MODE</b>	Выбрать режим работы («АВТО», «ОХЛАЖДЕНИЕ», «НАГРЕВ», «ОСУШЕНИЕ», «ВЕНТИЛЯЦИЯ»)
5	<b>ECO</b>	Включить / отключить функцию ECO
		Долгим нажатием включить / отключить функцию нагрева 8°C [только в режиме нагрева] (в зависимости от модели)
6	<b>TURBO</b>	Включить / отключить функцию TURBO
7	<b>FAN</b>	Выбрать скорость вентилятора: авто/тихая / низкая / пониженная средняя / средняя / повышенная средняя / высокая / турбо
8	<b>TIMER</b>	Настройка таймера на включение / выключение
9	<b>SLEEP</b>	Включить / отключить функцию SLEEP
10	<b>DISPLAY</b>	Включить / выключить светодиодный дисплей
11		Изменения работы горизонтальных жалюзи. При нажатии активируется автоматическое движение жалюзи вверх-вниз. Для фиксации положения жалюзи нажмите кнопку повторно
12		Изменения работы вертикальных жалюзи. При нажатии активируется автоматическое движение жалюзи влево-вправо. Для фиксации положения жалюзи нажмите кнопку повторно
13	<b>I FEEL</b>	Включить / отключить функцию I FEEL
14	<b>MUTE</b>	Включить / отключить функцию MUTE
		Долгим нажатием включить / отключить функцию GEN
15	<b>MODE + TIMER</b>	Включить / отключить функцию блокировки от детей
16	<b>GENTLE WIND</b>	Включить / отключить функцию мягкого обдува
17	<b>HEALTH</b>	Включить / отключить функцию HEALTH (УФ-обработка воздуха)
		Включить / отключить функцию самоочистки (при выключенном кондиционере)
18	<b>FRESH AIR</b>	Включить / отключить функцию подачи свежего воздуха и выбрать скорость вентилятора приточного воздуха

## Индикация пульта ДУ

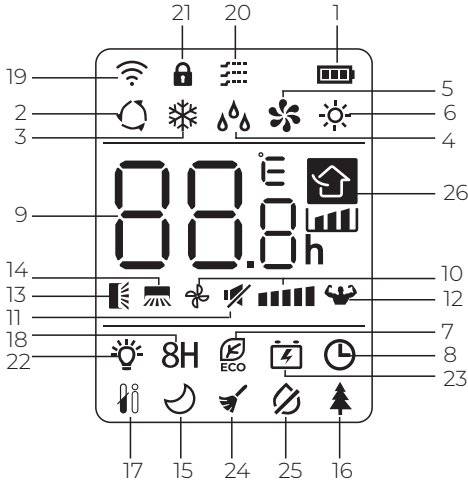

№	Индикатор	Обозначение
1		Индикатор низкого заряда батареи
2		Режим АВТО
3		Режим охлаждения
4		Режим осушения
5		Режим вентиляции
6		Режим нагрева
7		Режим ECO
8		Таймер
9		Индикатор температуры
10		Скорость работы вентилятора: автоматическая / тихая / низкая / пониженная средняя / средняя / повышенная средняя / высокая / турбо
11		Режим MUTE
12		Режим TURBO
13		Движение жалюзи вверх-вниз
14		Движение жалюзи вправо-влево
15		Функция SLEEP
16		Функция Health (УФ-обработка воздуха)
17		Функция I FEEL
18		Функция дежурного нагрева 8°C
19		Индикатор сигнала
20		Мягкий обдув
21		Блокировка от детей
22		Дисплей ВКЛ/ ВЫКЛ
23		Функция GEN
24		Режим самоочистки
25		Анти-плесень
26		Свежий воздух

## Установка и замена элементов питания

Для питания пульта ДУ используются два щелочных элемента питания типа AAA/R03.

1. Для установки элементов питания необходимо сдвинуть крышку отсека элементов питания и вставить элементы питания в соответствии с символами «+» и «-», указанными на стенке отсека.
2. Для замены элементов питания проделайте ту же операцию.



### Примечание:

1. При замене элементов питания не используйте старые элементы или элементы других типов. Это может привести к нарушению нормальной работы пульта ДУ.
2. Если вы не пользуетесь пультом более 1 месяца, извлеките элементы питания из пульта, так как они могут протечь и повредить пульт.
3. При нормальной эксплуатации кондиционера срок службы элементов питания составляет около 6 месяцев.
4. Заменяйте элементы питания, если на экране горит индикатор низкого заряда батареи, отсутствует звуковое подтверждение приема команд ДУ или когда пропадает значок передачи сигнала.

## Дистанционное управление кондиционером

### 1. Режим охлаждения ❄

Режим охлаждения позволяет кондиционеру охлаждать помещение и одновременно снижать влажность воздуха.

Для включения режима охлаждения (COOL) нажимайте кнопку **MODE**, пока на дисплее не появится значок ❄. С помощью кнопок  и  установите температуру ниже, чем температура в помещении.

### 2. Режим вентиляции 🌀

Для настройки режима вентиляции нажимайте кнопку **MODE**, пока на дисплее не появится значок 🌀.

**Примечание:** этот режим запускает только вентилятор внутреннего блока. Для запуска вентилятора приточного воздуха, активируйте функцию свежего воздуха (см. далее).

### 3. Режим осушения ☁

В режиме осушения кондиционер снижает уровень влажности воздуха в помещении. Для активации режима осушения нажимайте кнопку **MODE**, пока на дисплее не появится значок ☁.

### 4. Автоматический режим 🔄

Для выбора автоматического режима работы нажимайте кнопку **MODE**, пока на дисплее не появится значок 🔄. Режим работы будет выбран автоматически в соответствии с температурой в помещении.

### 5. Режим нагрева ☀

При работе в режиме нагрева кондиционер нагревает воздух в помещении до заданной температуры и поддерживает достигнутую температуру.

Для активации режима нажимайте кнопку **MODE**, пока на дисплее не появится значок ☀.

С помощью кнопок  и  установите температуру выше, чем температура в помещении.

### Примечание:

В режиме нагрева прибор может автоматически активировать цикл размораживания, который необходим для очистки конденсатора от инея и восстановления функции теплообмена.

Эта процедура обычно длится 2–10 минут. Во время размораживания вентилятор внутреннего блока останавливается. После размораживания он автоматически возвращается в режим нагрева.

### 6. Выбор скорости работы вентилятора FAN 🌀 ■■■■

Нажатие кнопки меняет рабочую скорость вентилятора в следующей последовательности: авто/ тихая/ низкая/ пониженная средняя/ средняя/ повышенная средняя/ высокая/ турбо.

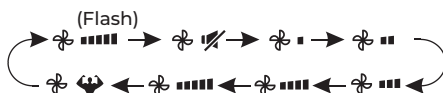

## 7. Функция блокировки от детей

1. Для запуска данной функции одновременно и долго нажмите на кнопки **MODE** и **TIMER**, для выключения функции повторите.
2. При работе данной функции ни одна из кнопок не сможет быть активирована.

## 8. Функция таймера — включение таймера **TIMER** ☺

Для автоматического включения устройства. Когда блок отключен, вы можете настроить таймер на включение.

Чтобы настроить время автоматического включения:

1. Нажмите кнопку **TIMER** первый раз, чтобы настроить включение, на пульте появятся и будут мигать значки ☺ и ⌚.
2. Нажмите кнопки **^** и **v**, чтобы установить желаемое время включения на таймере. Каждый раз, когда вы нажмете на кнопку, время будет увеличиваться/уменьшаться на полчаса между 0 и 10 часами и на час между 10 и 24 часами.
3. Нажмите кнопку **TIMER** второй раз для подтверждения.
4. После настройки включения таймера выберите необходимый режим (охлаждение, нагрев, автоматический, вентиляция, осушение), нажав кнопку **MODE**. Для настройки необходимой температуры работы нажмите кнопки **^** и **v**.

Для отмены нажмите кнопку **TIMER**.

## 9. Функция таймера — выключение таймера **TIMER** ☹

Для автоматического выключения устройства. Когда блок включен, вы можете настроить таймер на выключение.

Чтобы настроить время автоматического выключения:

1. Убедитесь, что устройство включено.
2. Нажмите кнопку **TIMER** первый раз, чтобы настроить выключение. Используйте кнопки **^** и **v**, чтобы настроить желаемое время выключения.
3. Нажмите кнопку **TIMER** второй раз для подтверждения.

Для отмены нажмите кнопку **TIMER**.

**Примечание:** все настройки необходимо произвести в течение 5 секунд, иначе настройка будет отменена.

## 10. Функция **SWING** 🌀

1. Нажмите кнопку **SWING** для активации жалюзи.

- Нажмите 🌀 для активации движения горизонтальной жалюзи вверх-вниз, на дисплее пульта появится значок 🌀.
- Нажмите 🌀 для активации движения вертикальных жалюзи, на пульте появится значок 🌀.
- Повторите нажатие еще раз, чтобы остановить движение жалюзи под определенным углом.



**ОСТОРОЖНО!**

Не пытайтесь настроить положение вертикальных и горизонтальных жалюзи вручную. Это может привести к поломке механизма. Никогда не вставляйте пальцы, или другие посторонние предметы в отверстия для циркуляции воздуха. Это может привести к получению травм (в том числе к поражению электрическим током) и поломке устройства.

2. Долгое нажатие 🌀 или 🌀 свыше 3 секунд позволяет выбрать больше углов для направления потока воздуха.

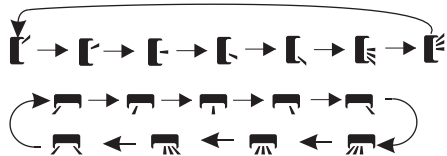

## 11. Режим **TURBO** 🌀

Для активации режима **TURBO** нажмите кнопку **TURBO**, на дисплее появится значок 🌀.

Для отмены режима нажмите кнопку повторно.

В режиме охлаждения / нагрева при выбо-

режима ТУРБО устройство переключится в режим быстрого охлаждения / нагрева и будет работать на самой высокой скорости вентилятора, чтобы достичь заданной температуры за короткие сроки.

### 12. Режим MUTE

1. Нажмите кнопку **MUTE** для активации функции, на дисплее пульта появится значок . Для деактивации режима нажмите кнопку повторно.
2. При работе режима будет установлена скорость вентилятора АВТО для работы с минимальным уровнем шума.

#### Примечание:

При нажатии кнопок FAN/ TURBO/ SLEEP режим MUTE будет отключен. Режим MUTE нельзя активировать в режиме осушения.

### 13. Функция SLEEP

Предварительно установленная автоматическая программа. Для активации функции нажмите кнопку **SLEEP**, на дисплее появится значок . Для отключения функции нажмите на кнопку еще раз. После 10 часов работы в режиме SLEEP кондиционер переключится на предыдущий режим работы.

### 14. Функция I FEEL

Для активации функции нажмите кнопку **I FEEL**, на дисплее появится значок . Для отключения функции нажмите кнопку еще раз. Данная функция позволяет пульту управления измерять температуру в текущем местоположении и посылать сигнал кондиционеру для оптимизации температуры вокруг пользователя.

### 15. Режим ECO

При выборе этого режима устройство автоматически переходит в режим экономичного энергопотребления. Нажмите кнопку **ECO**, на дисплее отобразится значок  и устройство перейдет в режим ECO. Для отмены нажмите кнопку еще раз.

**Примечание:** режим ECO доступен в режиме охлаждения / нагрева.

### 16. Функция DISPLAY (Дисплей внутреннего блока)

Включение/ выключение светодиодного дисплея на панели. Нажмите кнопку **DISPLAY** для отключения дисплея на панели. Нажмите повторно для включения дисплея.

### 17. Функция GEN

Рекомендуется использование функции GEN при нестабильном напряжении сети (особенно если источником питания служит генератор электроэнергии). Активация функции осуществляется следующим образом:

1. Включите внутренний блок, долгим нажатием кнопки **MUTE** в течение 3 секунд активируйте данную функцию, повторное долгое нажатие кнопки **MUTE** приведет к отключению функции.
2. Коротким нажатием кнопки **MUTE** можно выбрать один из следующих режимов: L3 – L2 – L1 – OF.  
L3 — кондиционер потребляет 70% от заявленной номинальной мощности  
L2 — кондиционер потребляет 50 % от заявленной номинальной мощности  
L1 — кондиционер потребляет 30 % от заявленной номинальной мощности
3. Для выхода из меню выберите OF и подождите 2 секунды.

### 18. Режим самоочистки

Для активации режима отключите внутренний блок, затем нажмите кнопку **HEALTH**. Вы услышите звуковой сигнал, на дисплее внутреннего блока появится **AC**, на дисплее пульта появится значок .

- Режим самоочистки помогает убрать грязь и бактерии, накопившиеся на испарителе внутреннего блока. Кроме того, в режиме самоочистки осуществляется краткосрочная обратная продувка наружного блока, что позволяет удалить накопившиеся загрязнения с теплообменника наружного блока.

· Процесс самоочистки длится 30 минут, после чего кондиционер вернется в режим предварительной настройки. Чтобы выйти из режима самоочистки нажмите кнопку . По окончании процесса или выходе из режима вы услышите 2 звуковых сигнала.

**Примечание:**

Наличие небольшого шума при работе данного режима является нормальным, так как пластиковые части могут изменять свое положение под влиянием температуры.

**Примечание:**

Режим самоочистки доступен при следующих температурных параметрах:

Воздух в помещении	До +30 °C
Наружный воздух	От +5 °C до +30 °C

**Примечание:**

Для поддержания высокой производительности кондиционера и увеличения срока его службы необходимо использовать режим самоочистки каждые 3 месяца.

**19. Функция дежурного нагрева 8 °C**

1. Для активации функции нажмите и удерживайте кнопку **ECO** больше 3 секунд, на дисплее пульта появится **8 °C**. Для отключения функции повторите.
2. Данная функция автоматически запустит режим нагрева, когда температура в помещении будет ниже **+8 °C** и вернется в режим ожидания, когда температура достигнет **+9 °C**.
3. Если температура в помещении выше **+18 °C**, устройство отключит данную функцию автоматически.

**20. Функция МЯГКИЙ ОБДУВ **

Включите внутренний блок, переключите в режим охлаждения, затем нажмите кнопку **GENTLE WIND** для активации этой функции, на дисплее появится значок . Данная функция также закроет все вертикальные заслонки и обеспечит комфортабельный мягкий обдув.

**21. Функция HEALTH (УФ-обработка воздушного потока) **

1. Сначала включите внутренний блок, затем нажмите **HEALTH** для активации функции, на дисплее появится значок .
2. При запуске функции **HEALTH** будет включена и запущена УФ-лампа.
3. Для деактивации функции повторно нажмите кнопку **HEALTH**.



**ПРЕДУПРЕЖДЕНИЕ**

УФ-излучение является опасным для глаз и кожи. Не используйте УФ-излучатель вне прибора.

Не пытайтесь ремонтировать или заменять УФ-излучатель самостоятельно.

**22. Функция СВЕЖИЙ ВОЗДУХ **

Данная функция активизирует приток свежего воздуха с улицы в помещение. Нажимайте кнопку **FRESH AIR**, чтобы выбрать желаемую скорость притока свежего воздуха или отключить эту функцию. Меню выбора скорости имеет следующую последовательность: авто—низкая—средняя—высокая—выкл. На дисплее появится следующий индикатор:

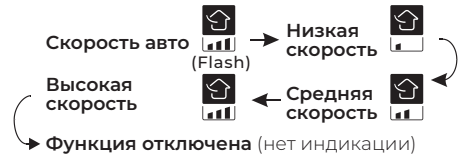

**Примечание:** HEPA-фильтр, установленный в кондиционере, является расходным материалом, и должен меняться не реже, чем 1 раз в год. Срок службы фильтра может быть сокращен или увеличен в зависимости от ваших условий (загрязненности приточного воздуха). Если на дисплее внутреннего блока отображается **CL** (напоминание о необходимости очистки/замены HEPA-фильтра), необходимо извлечь HEPA-фильтр, оценить степень его загрязнения и при необходимости произвести его очистку или замену

(подробнее см. в разделе Контроль степени загрязнения и замена HEPA-фильтра приточного воздуха). После установки фильтра, долгим нажатием кнопки **FRESH AIR** (около 5 секунд), сбросьте напоминание.

**Примечание:** при эксплуатации кондиционера с активной функцией притока свежего воздуха в течение длительного времени, при влажности наружного воздуха выше 80 % и температуре ниже +5°C возможно возникновение конденсата на пластиковых частях кондиционера или окружающих предметах (в случае непосредственного попадания на них потока приточного воздуха).



## **ВНИМАНИЕ!**

Не активируйте функцию притока свежего воздуха при выключенном устройстве. Это может привести к образованию конденсата. Попадание конденсата на внутренние части прибора может вызвать его поломку.

## **ХАРАКТЕРИСТИКИ РЕЖИМА РАБОТЫ НА НАГРЕВ (ПРИМЕНИМО К ТЕПЛОМУ НАСОСУ)**

### **Предварительный нагрев**

При запуске режима нагрева внутреннему блоку потребуется 2-5 минут для предварительного нагрева, после этого кондиционер начнет работать на нагрев и подует теплый воздух.

### **Разморозка**

Во время нагрева, когда наружный блок покрывается инеем, кондиционер включает функцию автоматического размораживания для улучшения эффекта нагрева. Во время размораживания вентиляторы внутреннего и внешнего блоков прекращают работу. Кондиционер возобновит нагрев автоматически после окончания размораживания.



## **ВСТРОЕННЫЕ ФУНКЦИИ КОНДИЦИОНЕРОВ**

### **Функция теплого пуска (защита от обдува холодным воздухом)**

Кондиционеры данной серии оснащены функцией теплого пуска, которая предотвращает запуск вентилятора внутреннего блока на средней или высокой скорости до момента прогрева теплообменника внутреннего блока. Если вы выбрали высокую или среднюю скорость, вентилятор будет вращаться с низкой скоростью до момента прогрева теплообменника.

### **Функция температурной компенсации в режиме нагрева (защита от простуды)**

Кондиционеры данной серии оснащены функцией температурной компенсации в режиме нагрева, которая позволяет учесть температурное расслоение воздуха по высоте помещения и точно поддерживать температуру именно в месте расположения пользователя.

### **Функция автоматического перезапуска**

Кондиционеры данной серии оснащены функцией автоматического перезапуска в случае внезапного отключения электропитания. После возобновления подачи электропитания, кондиционер продолжит работу, сохранив настройки режима, температуры, скорости вращения вентилятора.

### **Функция запоминания положения жалюзи**

Кондиционеры данной серии оснащены функцией запоминания положения жалюзи. После выключения и повторного включения кондиционера, жалюзи будут выставлены в ранее заданное пользователем положение.

### **Функция «Smart Defrost» (умное оттаивание)**

Кондиционеры данной серии оснащены функцией умного оттаивания и не используют дополнительный датчик температуры на наружном блоке. Если в режиме нагрева происходит замораживание теплообменника наружного блока, то автоматически запускается режим оттаивания (приблизительно на 5–10 минут).

### **Функция самодиагностики**

Микроконтроллер кондиционера в постоянном режиме отслеживает возникновение нестандартных режимов работы или неисправностей узлов и автоматически останавливает систему, защищая её от поломки. В это время на дисплее внутреннего блока отобразится код ошибки или аварии.

### **Антикоррозийное покрытие**

Кондиционеры данной серии имеют специальное покрытие Golden Fin, которое увеличивает эффективность теплообмена, а также продлевает срок службы кондиционера.

### **Шумоизоляция компрессора**

Кондиционеры данной серии оснащены двухслойной шумоизоляцией компрессора наружного блока, благодаря чему удалось значительно снизить уровень шума.

### **Защитная накладка на вентили наружно- го блока**

Кондиционеры данной серии оснащены накладкой на вентили наружного блока. Накладка защищает вентили от повреждения во время транспортировки и в процессе эксплуатации.

### **Двухстороннее подключение дренажа**

Кондиционеры данной серии оснащены двухсторонним дренажным поддоном внутреннего блока для упрощения выбора места размещения внутреннего блока и максимального сокращения времени монтажа.

## Управление кондиционером без пульта ДУ



### ВНИМАНИЕ!

Не пользуйтесь кондиционером при низких температурах наружного воздуха. Это может привести к серьезной поломке.

При утере пульта ДУ или выходе из строя элементов питания, управление кондиционером осуществляется следующим образом:

1. Для доступа к кнопке ON/OFF, откройте лицевую панель и поднимите ее вверх до щелчка. Услышав щелчок, прекратите подъем панели.
2. Кратковременно нажмите на кнопку ON/OFF. Кондиционер издаст 1 звуковой сигнал и начнет работу в режиме охлаждения. Скорость вентилятора — высокая, включено автопокачивание горизонтальных жалюзи.
3. Если необходимо запустить кондиционер в режиме нагрева, в течение 3 секунд после первого нажатия на кнопку ON/OFF, нажмите на нее еще раз. Кондиционер издаст 2 звуковых сигнала и начнет работу в режиме нагрева.
4. После завершения работы с кнопкой ON/OFF, закройте панель.
5. Для отключения кондиционера, откройте лицевую панель, кратковременно нажмите на кнопку ON/OFF, после чего закройте панель.

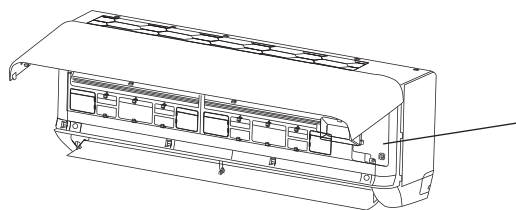

### ВНИМАНИЕ!

1. Нажатие любой кнопки на пульте ДУ переводит кондиционер в режим дистанционного управления
2. Если между пультом и приемником инфракрасных сигналов на внутреннем блоке находятся посторонние предметы, то кондиционер не будет принимать сигналы пульта ДУ.
3. Не допускайте попадания на пульт жидкости.
4. Не оставляйте пульт в зоне воздействия высокой температуры и прямых солнечных лучей.
5. Попадание прямых солнечных лучей на приемник сигналов ДУ может вызвать нарушения в работе кондиционера.
6. Не оставляйте пульт в зоне воздействия электромагнитного излучения, генерируемого другими домашними приборами. Не пользуйтесь кондиционером при низких температурах наружного воздуха. Это может привести к серьезной поломке.

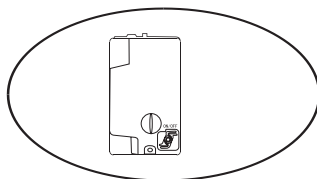

## Регулирование направления потока обработанного воздуха

1. **Регулирование направления потока воздуха в горизонтальной плоскости (вправо-влево).** Регулирование направления потока воздуха в горизонтальной плоскости выполняется поворотом вертикальных жалюзи с пульта дистанционного управления с помощью клавиши SWING.

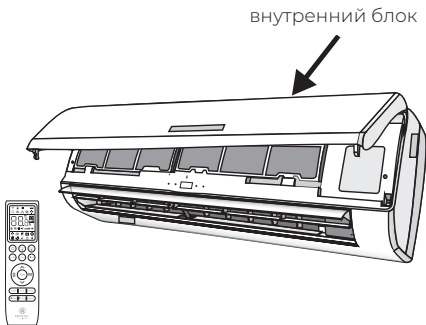

2. **Регулирование направления потока воздуха в вертикальной плоскости (вверх-вниз).** Регулирование направления потока воздуха в вертикальной плоскости выполняется поворотом горизонтальных жалюзи с пульта дистанционного управления с помощью клавиши SWING.



## ВНИМАНИЕ!

- При пуске кондиционера горизонтальные жалюзи не должны быть слишком сильно повернуты вверх или вниз. В противном случае может снизиться эффективность охлаждения или нагрева.
- Во избежание нарушений в работе системы управления не поворачивайте горизонтальные или вертикальные жалюзи вручную. При нарушении нормальной работы горизонтальных жалюзи отключите кондиционер, извлеките вилку из розетки, через несколько минут снова вставьте вилку в розетку и включите кондиционер.
- Во избежание образования конденсата на поверхности горизонтальных жалюзи и стекания его на пол при продолжительной работе в режимах охлаждения или осушения не направляйте поток воздуха вниз.
- При повторном включении кондиционера горизонтальные жалюзи могут остаться неподвижными около 10 с.
- Во время первого включения кондиционера при повороте горизонтальной заслонки может раздаваться шум. Это нормально, не обращайтесь на шум внимания.
- Внимательно изучите данное руководство и строго выполняйте приведенные в нем инструкции. Это поможет вам избежать серьезных поломок кондиционера, травм и повреждения имущества.



## ОСТОРОЖНО!

Данные работы должны производиться только при выключенном кондиционере.

## УДАЛЕННОЕ УПРАВЛЕНИЕ ПО WI-FI

Опция Wi-Fi позволяет управлять кондиционером через приложение на мобильных устройствах с операционными системами Android и IOS.

**Совместимые системы:** Android (версия 5.0 и выше) IOS (версия 9.0 и выше).

В случае возникновения сбоев при подключении кондиционера к Wi-Fi вы можете произвести перезагрузку подключения одним из следующих методов:

1. нажмите кнопку DISPLAY 6 раз за 8 секунд.
2. нажмите кнопку ECO 6 раз за 8 секунд.
3. нажмите и удерживайте кнопки MODE и больше 3 секунд.

Вы услышите 2 звуковых сигнала и на дисплее внутреннего блока появится CF или AP.

## НАСТРОЙКА ПОДКЛЮЧЕНИЯ

### для устройств с операционными системами Android:

Скачайте и установите приложение SmartLife-SmartHome в Google «Play Store». Или воспользуйтесь QR-кодом для установки приложения.



### для устройств с операционными системами IOS:

Пожалуйста, отсканируйте QR-код и следуйте инструкции, чтобы попасть в «AppStore», загрузить и установить приложение. Или откройте Apple «AppStore» на своем смартфоне и найдите «SmartLife-SmartHome», загрузите и установите приложение.



QR-код для установки приложения

При первом подключении к приложению потребуется его активация. Для этого зайдите в приложение «SmartLife-SmartHome», и нажав кнопку SCAN отсканируйте QR-код для активации приложения.



QR-код для активации приложения

Так же вы можете нажать кнопку Enter Activation Code, затем в появившемся поле введите код активации ROYALCLIMA и следом нажмите CONFIRM.

**Примечание:** без QR-кода и кода активации вы не сможете войти в приложение и использовать его. Сохраните эти данные для последующего использования.

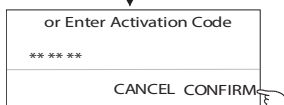
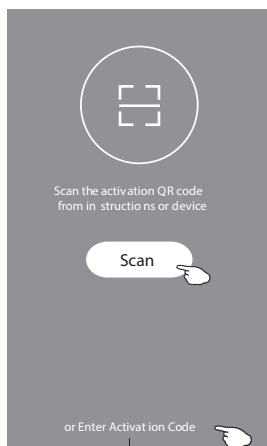

## Регистрация в приложении

1. Если вы еще не имеете учетной записи в приложении, нажмите кнопку REGISTER (регистрация).
2. Ознакомьтесь с лицензионным соглашением и нажмите AGREE (согласен).

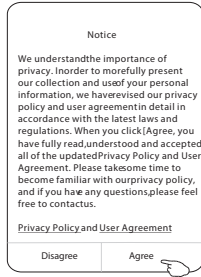
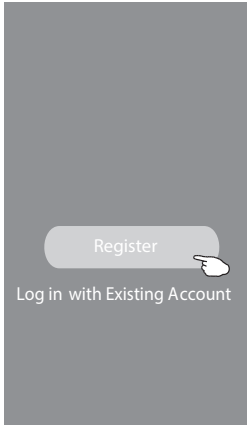

6. Введите код-подтверждения, полученный по электронной почте.
7. Установите пароль, состоящий из 6-20 символов, включая буквы и цифры.
8. Нажмите DONE.

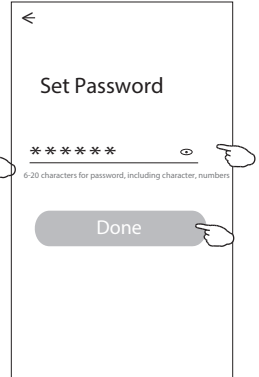
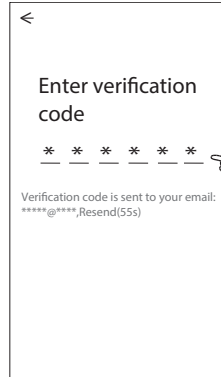

3. Нажмите значок «>» и выберите страну из появившегося списка.
4. Введите ваш адрес электронной почты.
5. Нажмите кнопку OBTAIN VERIFICATION CODE для получения кода-подтверждения регистрации.

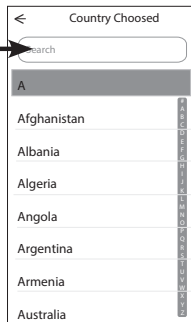
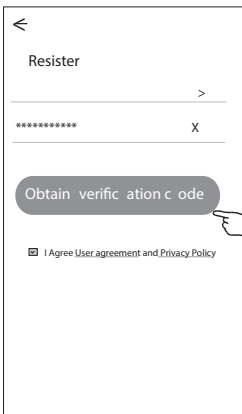

Для входа в приложение после регистрации необходимо будет произвести следующие шаги:

1. Нажмите «Log in with existing account» (вход с существующего аккаунта).
2. Введите в появившихся полях свой аккаунт и пароль.
3. Нажмите кнопку «Log in» (авторизация).

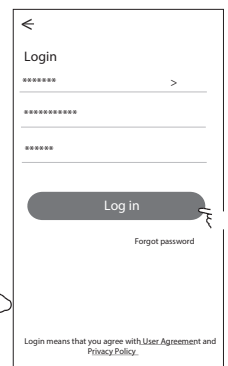
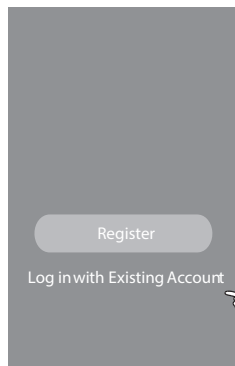

При первом использовании приложения необходимо создать группу:

1. Нажмите «CREATE FAMILY»
2. Присвойте группе имя.
3. Установите локацию.
4. Выберите комнаты из предложенных или создайте новые.
5. Нажмите «DONE» (Сделано) и «COMPLETED» (завершено).

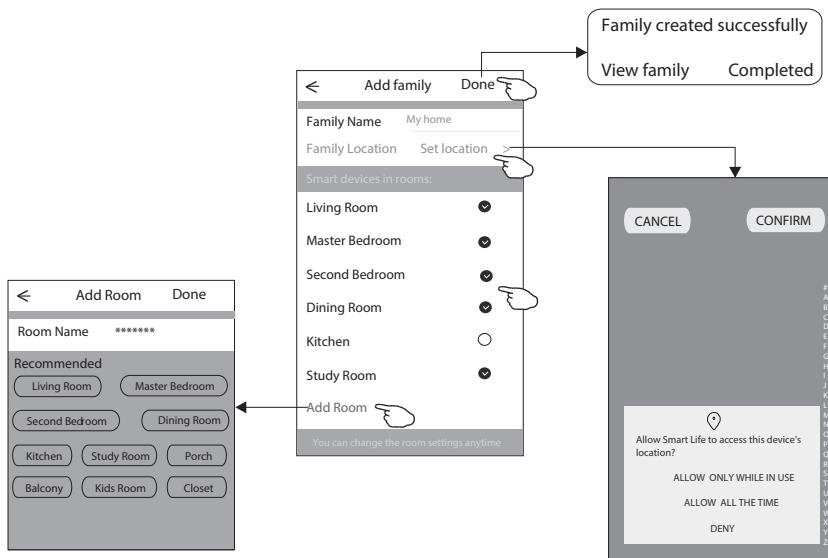

## Восстановление пароля

Если вы забыли пароль, или вы хотите обновить пароль, следуйте инструкции:

1. Нажмите «Forgot password» (забыл пароль)
2. Введите адрес электронной почты и нажмите кнопку OBTAIN VERIFICATION CODE для получения кода-подтверждения.

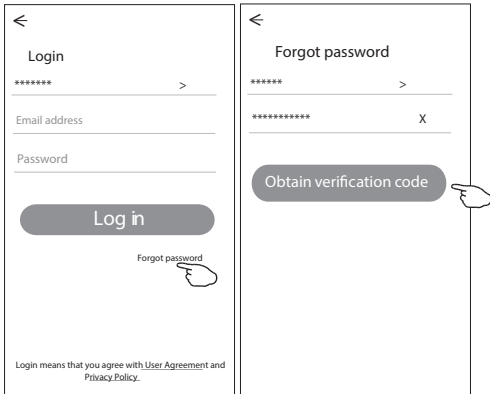

3. Введите в появившемся поле приложения код, полученные по почте.
4. Введите пароль и нажмите кнопку «DONE».

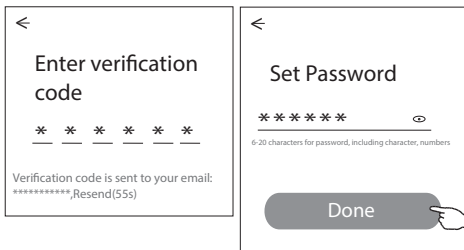

## 3 СПОСОБА ДОБАВЛЕНИЯ УСТРОЙСТВА

### Подключение с использованием кондиционера

1. Включите внутренний блок кондиционера (не нужно запускать какой-либо режим работы).
2. Нажмите «+» в верхнем правом углу домашней странички приложения.
3. Выберите «Air conditioner (BT+Wi-Fi)».

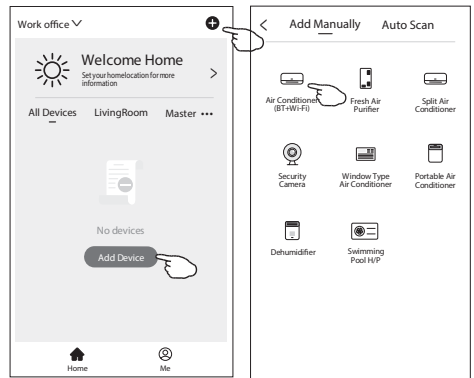

- Для подключения устройства нажмите кнопку пульта ДУ Display 6 раз в течение 8 секунд. Устройство издает двойной звуковой сигнал и на дисплее появится значок CF. Подтвердите, что устройство подключено (Confirm the device is reset) и нажмите кнопку NEXT.
- Введите пароль вашего Wi-Fi соединения, затем нажмите кнопку «NEXT».

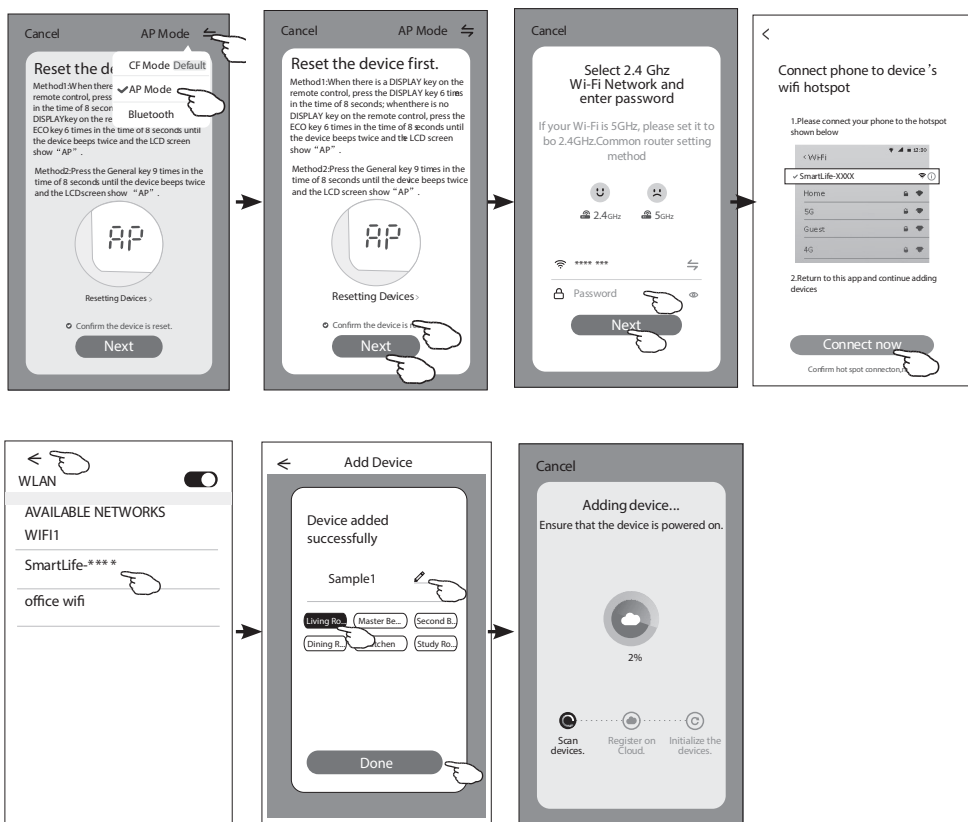



## Подключение с использованием приложения

1. Включите внутренний блок кондиционера (не нужно запускать какой-либо режим работы).
2. Нажмите «+» в верхнем правом углу домашней странички приложения или нажмите Add Device если в выбранной комнате нет устройств.
3. Выберите «Air conditioner (BT+Wi-Fi)».
4. Нажмите символ ↗ в верхнем правом углу и выберите из появившегося списка «AP Mode».
5. Для подключения устройства нажмите кнопку пульта ДУ Display 6 раз в течение 8 секунд. Устройство издаст двойной звуковой сигнал и на дисплее появится значок AP. Подтвердите, что устройство подключено (Confirm the device is reset) и нажмите кнопку NEXT.
6. Введите пароль сети вашего Wi-Fi соединения (он будет идентичен сети, к которой подсоединен ваш смартфон) и нажмите NEXT.
7. Ознакомьтесь с появившейся инструкцией и нажмите «Connect now» .
8. Из появившегося списка выберите «SmartLife-\*\*\*\*» и нажмите значок <.
9. Вы можете видеть текущий статус процесса подключения, при этом на внутреннем дисплее по очереди светятся «PP», «SA», «AP». «PP» означает «Поиск маршрутизатора» «SA» означает «подключено к маршрутизатору» «AP» означает «подключено к серверу».

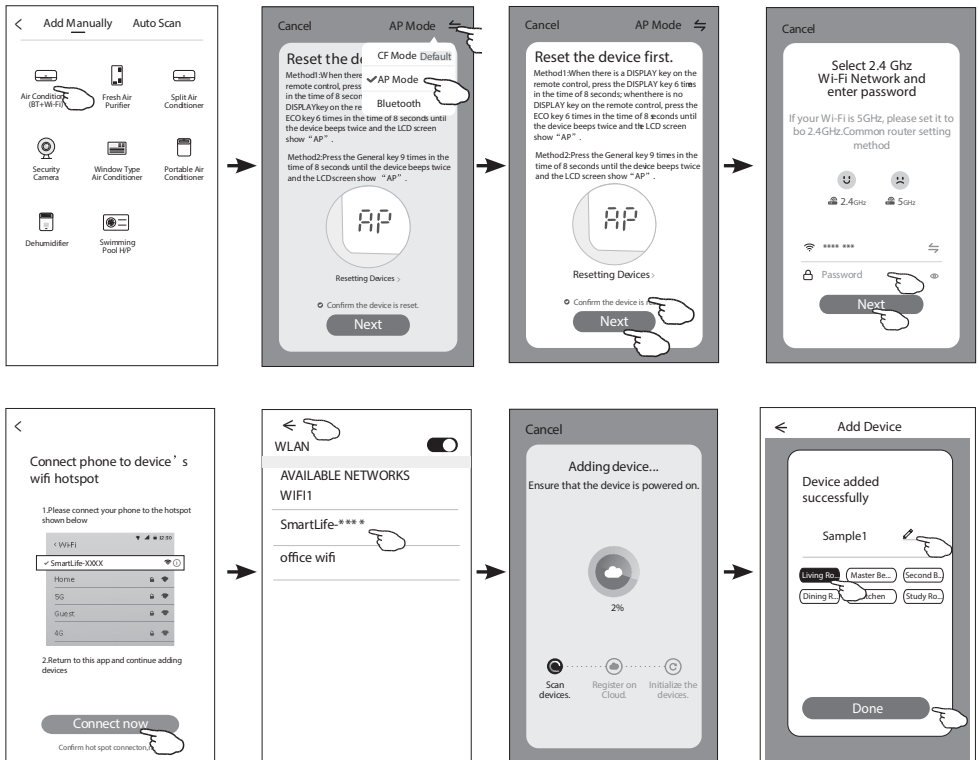

## Подключение с использованием Bluetooth

1. Включите внутренний блок кондиционера (не нужно запускать какой-либо режим работы).
2. Нажмите «+» в верхнем правом углу домашней странички приложения.
3. Выберите «Air conditioner (BT+Wi-Fi)».
4. Убедитесь, что режим Bluetooth на вашем мобильном устройстве активирован.
5. Нажмите символ ↗ в верхнем правом углу и выберите из появившегося списка «Bluetooth».
6. Для подключения устройства нажмите кнопку пульты ДУ Display 6 раз в течение 8 секунд. Устройство издаст двойной звуковой сигнал и на дисплее появится значок CF. Подтвердите, что устройство подключено (Confirm the device is reset) и нажмите кнопку NEXT.
7. Выберите устройство в списке найденных нажав «+».
8. Введите пароль сети вашего Wi-fi соединения (он будет идентичен сети к которой подсоединен ваш смартфон) и нажмите NEXT.
9. Вы можете видеть текущий статус процесса подключения, при этом на внутреннем дисплее по очереди светятся «PP», «SA», «AP», «PP» означает «Поиск маршрутизатора», «SA» означает «подключено к маршрутизатору», «AP» означает «подключено к серверу».

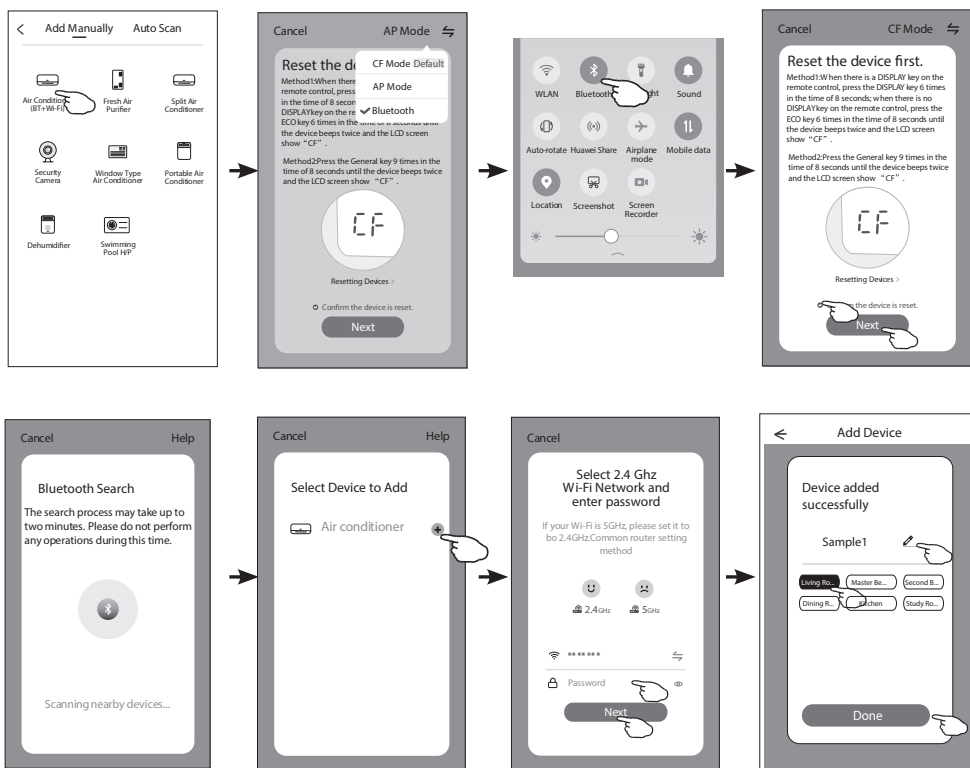

## Управление кондиционером по Wi-Fi

Экран управления устройством появится автоматически после добавления устройства. Экран управления устройством открывается вручную при нажатии имени устройства на главном экране.

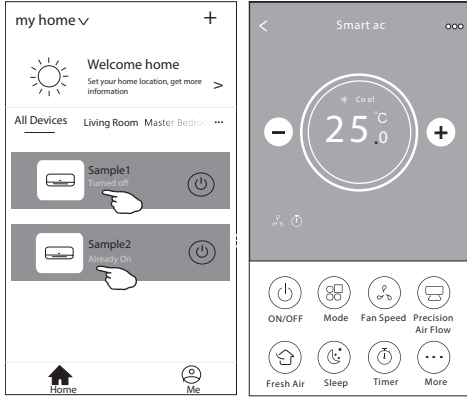

## Описание интерфейса приложения

1. Возвращение на домашнюю страничку
2. Уменьшение температуры
3. Активные функции
4. Включение/выключение устройства
5. Кнопки выбора функций
6. Фон для разных режимов: охлаждение / нагрев / осушение / вентиляция / авто
7. Увеличение температуры
8. Текущий режим работы
9. Имя подключенного устройства

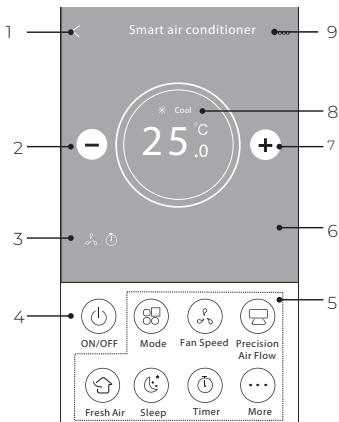

## Описание интерфейса приложения

1. Нажмите кнопку Mode
2. На экране появится меню выбора режимов работы, выбрать режим можно нажатием на соответствующую кнопку на экране.
3. Нажмите символ X чтобы вернуться в основное меню.
4. На экране отобразиться выбранный режим работы и соответствующий ему фон.

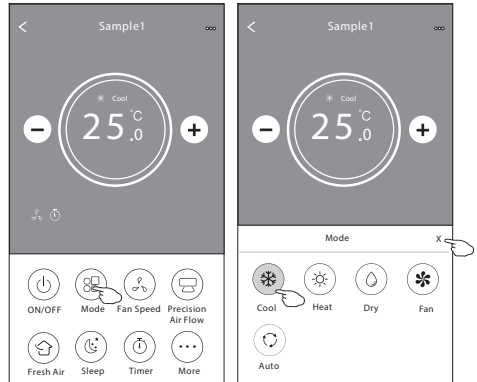

## Установка скорости вентилятора:

1. Нажмите кнопку FAN SPEED
2. На экране появится меню выбора скорости работы вентилятора, выбор осуществляется нажатием на соответствующую кнопку на экране.
3. Нажмите символ X чтобы вернуться в основное меню.
4. На экране отобразится символ, обозначающий выбранную скорость.

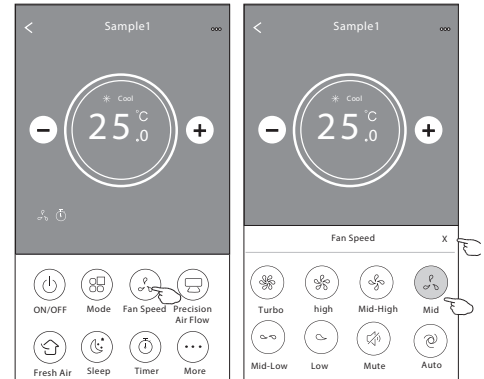

**Примечание:** в режиме осушения изменение скорости работы вентилятора недоступно.

## Установка направления воздушного потока

1. Нажмите кнопку Precision Air Flow или кнопку SWING FLOW.
2. В появившемся меню выберите необходимый режим воздушного потока и нажмите на него.
3. Нажмите символ X чтобы вернуться в основное меню.
4. Индикатор выбранного режима отобразится на экране.

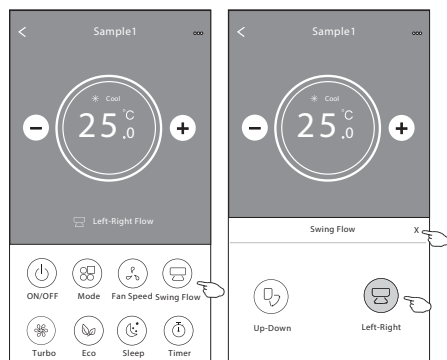
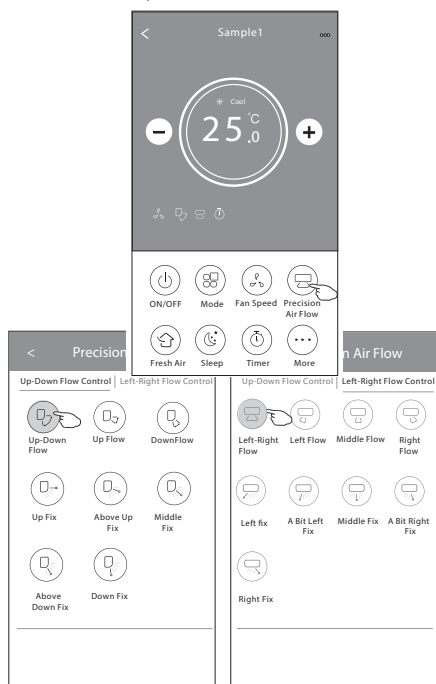

## Функция притока свежего воздуха

1. Нажмите кнопку Fresh Air.
2. Выберите желаемую скорость работы вентилятора и нажмите ее.
3. Нажмите символ X чтобы вернуться в основное меню.
4. Индикатор выбранного режима отобразится на экране.

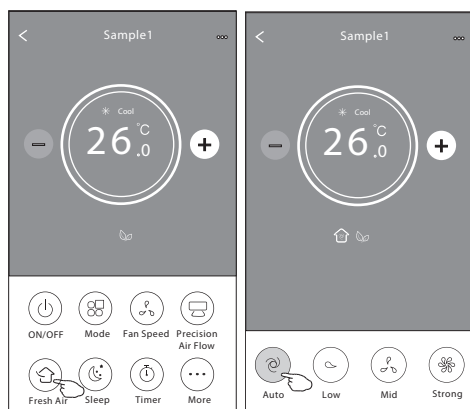

## Функция SОН

1. Нажмите кнопку Sleep.
2. Выберите один из режимов данной функции и нажмите его.
3. Нажмите символ X чтобы вернуться в основное меню.
4. Индикатор выбранного режима отобразится на экране.

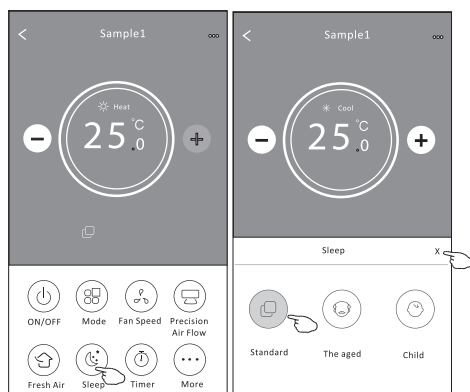

## Установка таймера

Таймер на включение

1. Нажмите кнопку TIMER.
2. Нажмите «+» в правом верхнем углу главного меню установки таймера.
3. Выберите время/частоту/тип работы (таймер на включение) таймера, затем нажмите кнопку Save.
4. Соответствующий значок появится на дисплее.

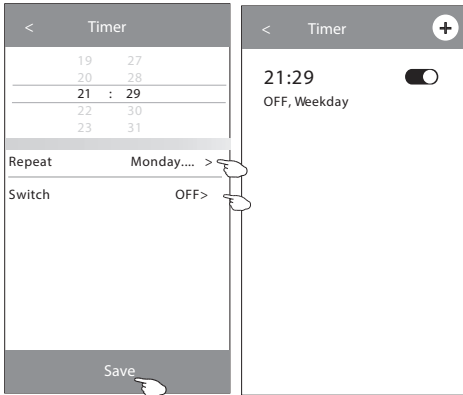
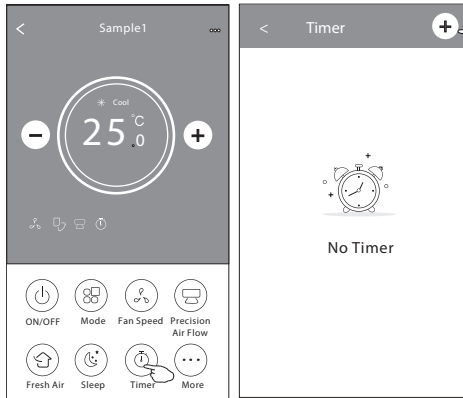

Cancel	Repeat	Confirm
	Once	
	Monday	✓
	Tuesday	✓
	Wednesday	✓
	Thursday	✓
	Friday	✓
	Saturday	
	Sunday	

Cancel	Switch	Confirm
	ON	
	OFF	

Таймер на выключение

1. Нажмите кнопку TIMER.
2. Нажмите «+» в правом верхнем углу главного меню установки таймера.
3. Выберите время/частоту/тип работы (таймер на выключение) таймера/ температуру/ режим/скорость вентилятора/режим воздушного потока, затем нажмите кнопку Save.
4. Соответствующий значок появится на дисплее.

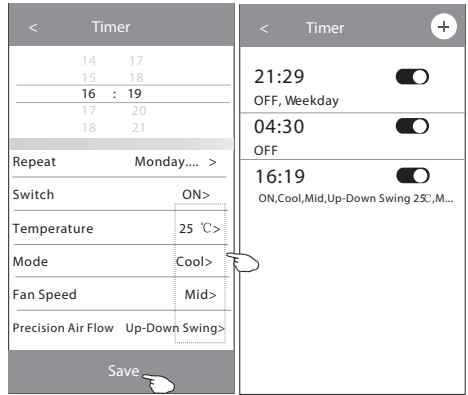
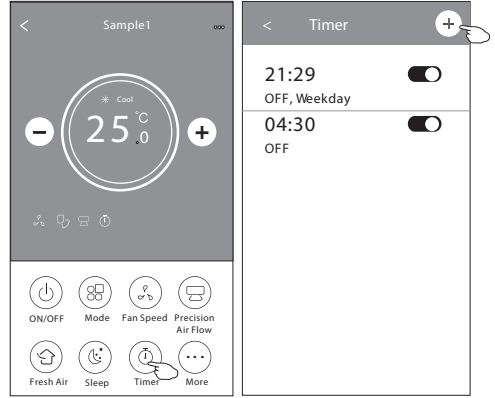

Cancel	Repeat	Confirm
	Once	
	Monday	✓
	Tuesday	✓
	Wednesday	✓
	Thursday	✓
	Friday	✓
	Saturday	
	Sunday	

Cancel	Switch	Confirm
	ON	
	OFF	

## Управление настройками таймера

### 1. Изменение настройки таймера

Коснитесь любой части панели списка таймера, кроме панели переключателей, чтобы перейти на экран настройки таймера, измените настройку и затем нажмите «Сохранить».

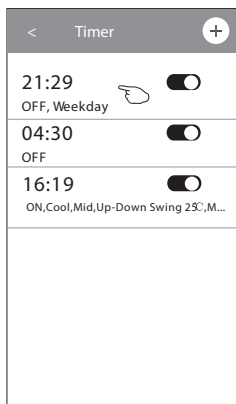

### 3. Отмена таймера

Сдвиньте строку списка таймера справа налево пока не появится кнопка «Delete», затем нажмите «Delete».

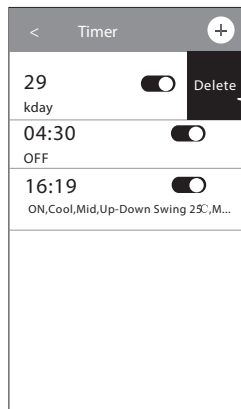

### 2. Включение таймера



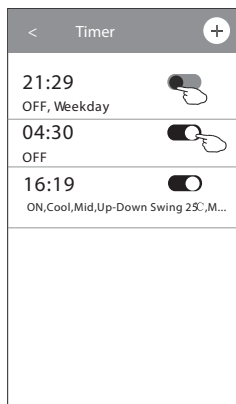

Коснитесь левой части переключателя, чтобы отключить таймер. Коснитесь правой части переключателя чтобы включить таймер.

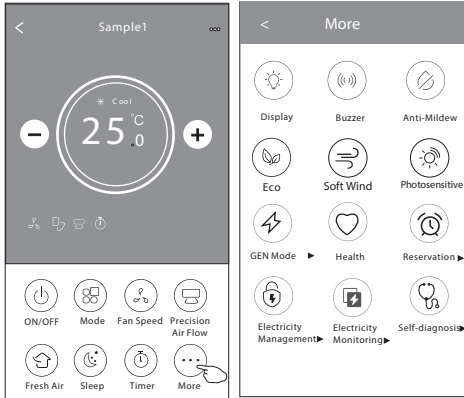

## Дополнительные функции

1. Нажав кнопку More вы откроете меню выбора дополнительных функций.



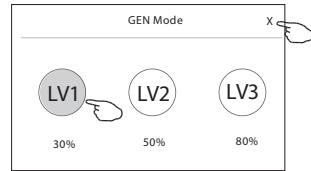

2. Нажмите  для того, чтобы включить/отключить дисплей внутреннего блока.
3. Нажмите  для того, чтобы включить/отключить сигналы при работе через Wi-Fi приложение.
4. Нажмите  для активации режима анти-плесень, если он доступен в вашей модели кондиционера. После отключения кондиционера будет запущен процесс высушивания теплообменника внутреннего блока, уменьшающий остаточную влажность и предотвращающий опасность возникновения плесени. По завершении процесса кондиционер автоматически выключится.
5. Нажмите  для активации режима ECO.
6. Нажмите  для активации режима УФ-очистки воздушного потока. Данная функция будет доступна только для моделей с предустановленным УФ-модулем.

7. Нажмите , если она доступна на экране. В данном режиме вы можете выбрать один из 3 предустановленных уровней. Кондиционер будет поддерживать сниженный уровень потребления электроэнергии.

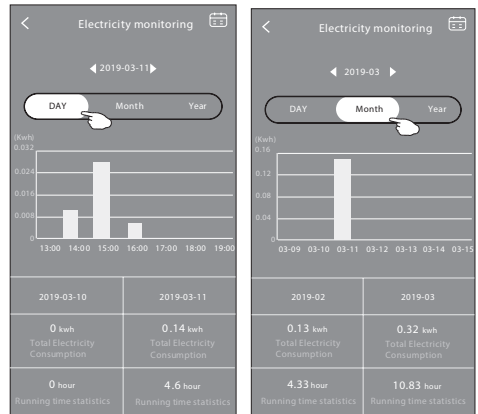

8. Нажмите Electricity Monitoring  (мониторинг потребления электроэнергии). В данном режиме вы можете отслеживать динамику потребления вашей сплит-системой электроэнергии.



9. Нажмите  Self-Cleaning для активации функции самоочистки (если данная кнопка доступна на дисплее).

10. Нажмите  **g°C Heat**, если она доступна на дисплее. Данная функция позволяет поддерживать положительную температуру в помещении.

11. Нажмите кнопку Reservation  (предустановка), теперь вы можете установить выбранное сочетание настроек для конкретного времени (даты) и затем нажать Save для сохранения настроек. Устройство автоматически начнет работать в выбранном режиме в заданное время (дату).

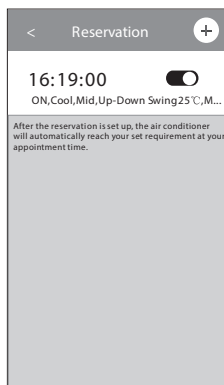
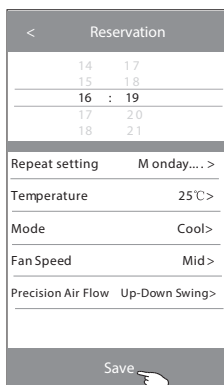

12. Нажмите кнопку Self-diagnosis , если она доступна на дисплее. Кондиционер автоматически произведет самодиагностику и выявит существующие неполадки.

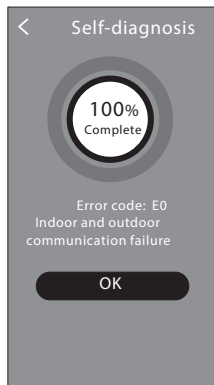
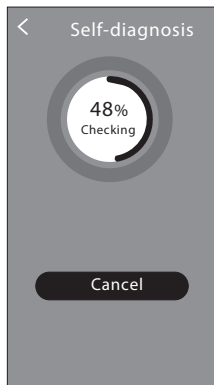

13. Нажмите  **Photosensitive**, если он доступен на дисплее. Данная функция позволит кондиционеру самостоятельно регулировать интенсивность подсветки дисплея согласно степени освещенности помещения.

14. Нажмите кнопку  **Soft Wind**, если она доступна на дисплее. Данный режим позволяет мягко распределять воздушный поток через перфорированные лопасти вертикальных жалюзи.



## Настройки интерфейса

Нажмите сюда, чтобы ознакомиться с настройками вашего интерфейса.

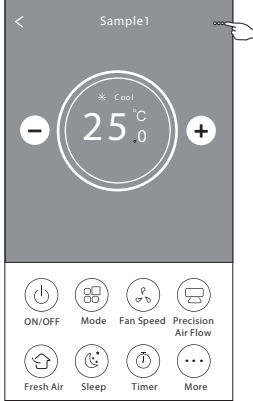

1. Нажмите, чтобы установить/изменить локацию устройства.
2. Нажмите, чтобы составить обращение в техническую поддержку приложения.
3. Нажмите, чтобы проверить статус сети.
4. Нажмите, чтобы получить инструкцию подключения Алексы или Google ассистента.
5. Нажмите, чтобы поделиться устройством с другим аккаунтом.
6. Нажмите для получения характеристик пользователя.
7. Нажмите для обновления программного обеспечения
8. Нажмите, чтобы удалить устройство.

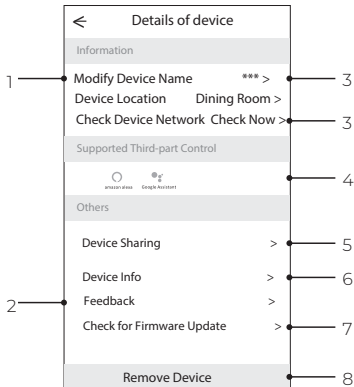

Как добавить пользователя для управления подключенным устройством:

1. Нажмите Device Sharing, вы попадете в окно добавления пользователя.

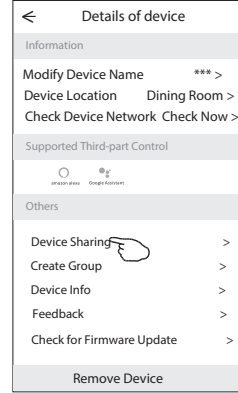

2. Нажмите Add Sharing.

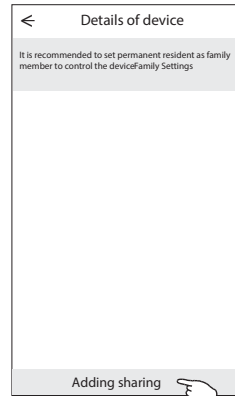

3. Выберите регион и введите номер телефона пользователя, которому вы хотите дать доступ к управлению устройством.

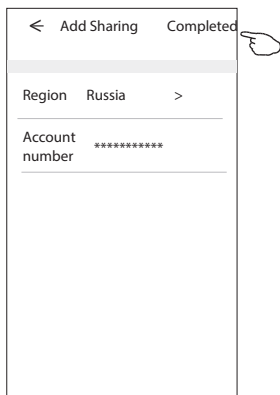

5. Добавленный пользователь должен удерживать нажатым домашний экран приложения и сдвинуть его вниз, чтобы обновить список доступных устройств.

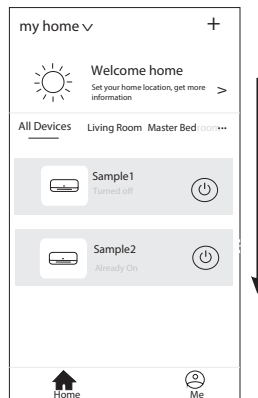

4. Нажмите Completed, пользователь появится в списке.

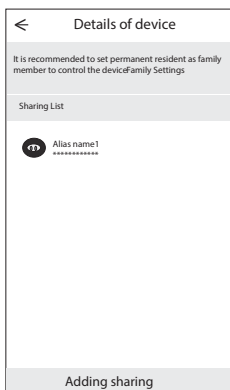

## Группы управления устройством

1. Нажмите на кнопку My home в верхнем левом углу домашней странички приложения и выберите в списке Home management.
2. Нажмите одну из предложенных в списке групп и зайдите в окно настройки группы управления.

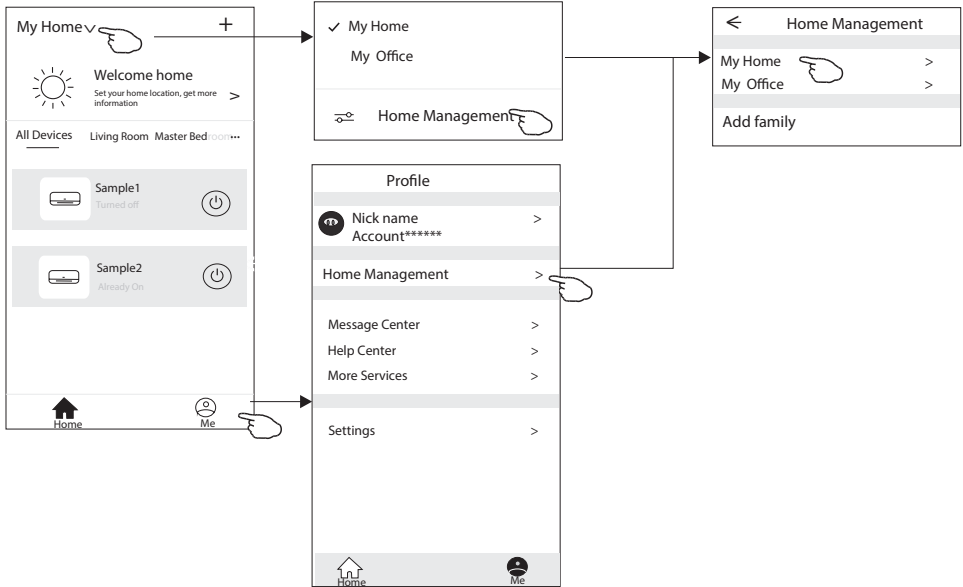

3. Настройте группу управления с помощью следующих параметров:

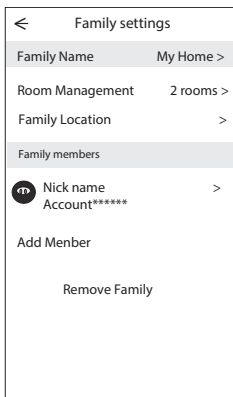

## Параметры настройки групп управления

1. Нажмите, чтобы открыть карту для выбора локации устройства.
2. Нажмите, чтобы добавить пользователя в группу.
3. Нажмите, чтобы переименовать группу управления.
4. Нажмите, чтобы попасть в комнату в список комнат.
5. Нажмите, чтобы установить имя или картинку для члена группы управления.
6. Удалить группу управления из вашего аккаунта.

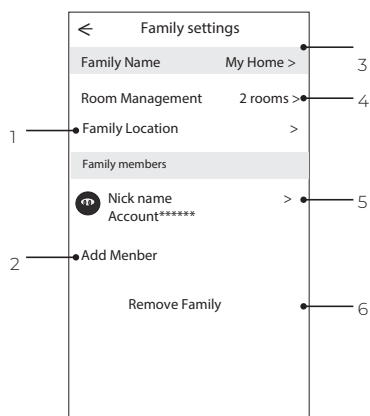

## ТЕХНИЧЕСКИЕ ХАРАКТЕРИСТИКИ

Параметр / Серия	ROYAL FRESH	
	RCI-RF30HN	RCI-RF40HN
Модель, комплект	RCI-RF30HN/IN	RCI-RF40HN/IN
Модель, внутренний блок	RCI-RF30HN/IN	RCI-RF40HN/IN
Модель, наружный блок	RCI-RF30HN/OUT	RCI-RF40HN/OUT
Электропитание, В/Гц/Ф	220-240/50/1	
Номинальная холодопроизводительность (диапазон), кВт	2,90 (0,80-3,50)	3,90 (1,00-4,00)
Номинальная теплопроизводительность (диапазон), кВт	3,10 (1,00-3,90)	4,10 (1,00-4,50)
Номинальный ток (диапазон) (охлаждение), А	3,85 (1,20-8,10)	4,81 (1,50-9,20)
Номинальный ток (диапазон) (нагрев), А	4,03 (1,20-9,00)	5,11 (1,50-10,00)
Номинальная мощность (диапазон) (охлаждение), Вт	682 (240-1450)	942 (290-1510)
Номинальная мощность (диапазон) (нагрев), Вт	695 (240-1580)	995 (290-1950)
Коэффициент EER / Класс энергоэффективности (охлажд)	4,25 / А	4,14 / А
Коэффициент COP / Класс энергоэффективности (нагрев)	4,46 / А	4,12 / А
Коэффициент SEER / Класс сезонной энергоэффективности (охлаждение)	8,50 / А+++	8,50 / А+++
Коэффициент SCOP / Класс сезонной энергоэффективности (усредненный, T <sub>biv</sub> =-7 °С) (нагрев)	4,60 / А++	4,60 / А++
Расход воздуха внутр.блока, м <sup>3</sup> /ч	300/350/390/450/500/560/620	310/365/405/470/555/625/660
Уровень шума внутр. блока, дБ(А)	18/24/27/31/33/36/38	18/24/27/31/34/36,5/38
Расход свежего воздуха внутр. блока (макс), м <sup>3</sup> /ч	60	60
Уровень шума наруж. блока, дБ(А)	51	51
Бренд компрессора	RECHI	GMCC
Тип хладагента	R32	
Заводская заправка, кг	0,620	0,805
Дозаправка (свыше номинальной длины труб), г/м	15	15
Размеры внутреннего блока (Ш×В×Г), мм	960×316×198	960×316×198
Размеры внутреннего блока в упаковке, (Ш×В×Г), мм	1035×360×390	1035×360×390
Размеры наружного блока, (Ш×В×Г), мм	795×549×305	795×549×305
Размеры наружного блока, в упаковке (Ш×В×Г), мм	835×585×340	835×585×340
Вес нетто внутреннего блока, кг	13,0	13,0
Вес брутто внутреннего блока, кг	15,0	15,0
Вес нетто наружного блока, кг	22,0	26,5
Вес брутто наружного блока, кг	25,0	29,5
Максимальная длина труб, м	25	25
Максимальный перепад по высоте между внутренним и наружным блоками, м	10	10
Минимальная длина труб, м	3	3
Номинальная длина труб, м	5	5
Стандартная / максимальная длина воздуховода свежего воздуха, м	1 / 2	1 / 2
Диаметр воздуховода свежего воздуха (внешний), мм	55	55
Диаметр дренажа, мм	16	16
Диаметр жидкостной трубы, мм (дюйм)	6,35 (1/4")	6,35 (1/4")
Диаметр газовой трубы, мм (дюйм)	9,53 (3/8")	9,53 (3/8")

Параметр / Серия	ROYAL FRESH	
	RCI-RF30HN	RCI-RF40HN
Модель, комплект	RCI-RF30HN	RCI-RF40HN
Модель, внутренний блок	RCI-RF30HN/IN	RCI-RF40HN/IN
Модель, наружный блок	RCI-RF30HN/OUT	RCI-RF40HN/OUT
Рабочие температурные границы наружного воздуха (охлаждение)	-15 °С ~ +53 °С	-15 °С ~ +53 °С
Рабочие температурные границы наружного воздуха (нагрев)	-20 °С ~ +30 °С	-20 °С ~ +30 °С
Рабочие температурные границы наружного воздуха (функция притока свежего воздуха)	-15 °С ~ +53 °С	-15 °С ~ +53 °С
Сторона подключения электропитания	Внутренний блок	
Межблочный кабель, мм <sup>2</sup> *	4*2,5	4*2,5
Силовой кабель, мм <sup>2</sup> *	3*2,5	3*2,5
Автомат защиты, А*	16	16
Максимальная потребляемая мощность, кВт	1,58	1,95
Максимальный потребляемый ток, А	9,0	10,0
Степень защиты, внутренний блок/наружный блок	IPX0 / IPX4	
Класс электрозащиты, внутренний блок / наружный блок	I класс / I класс	



**ОСТОРОЖНО!**  
**ОПАСНОСТЬ ПОЖАРА**  
 R32



\* Приведены рекомендуемые значения сечений кабелей и автомата защиты. Вы можете самостоятельно подобрать кабель и автомат защиты после консультации с сертифицированным электриком или подобрав кабель и автомат защиты для ваших условий по ПУЭ  
 2 метра воздуховода входят в комплект поставки.

## ПОИСК И УСТРАНЕНИЕ НЕИСПРАВНОСТЕЙ

При возникновении следующих неисправностей отключите кондиционер, отсоедините его от сети электропитания и обратитесь в сервисный центр:

- Часто мигают индикаторы (5 раз в секунду). Вы отключили кондиционер и через две-три минуты включили его снова, но индикаторы продолжают мигать
- Часто перегорает плавкий предохранитель или срабатывает автоматический выключатель
- Внутрь кондиционера попала вода или посторонние предметы
- Другие нарушения в работе кондиционера

	Причина	Способ устранения
Кондиционер не работает	Отсутствует электропитание	Подождите пока возобновится электропитание
	Вилка не вставлена в розетку	Вставьте вилку в розетку
	Перегорел предохранитель	Замените предохранитель
	В пульте ДУ разрядились элементы питания	Замените элементы питания
Недостаточная холодо- или теплопроизводительность	Задана слишком высокая (в режиме охлаждения) или слишком низкая (в режиме нагрева) температура воздуха в помещении	Правильно задайте температуру
	Воздушный фильтр забит пылью	Очистите воздушный фильтр
	Посторонние предметы загораживают воздухозаборную или воздуховыпускную решетку наружного блока	Удалите посторонние предметы
	Открыты двери или окна	Закройте двери или окна
Кондиционер не охлаждает и не нагревает	Посторонние предметы загораживают воздухозаборную или воздуховыпускную решетку наружного блока	Удалите посторонние предметы
	Активизирована трехминутная задержка включения	Немного подождите
Если устранить неисправность не удалось, обратитесь в сервисный центр, назовите модель кондиционера и подробно опишите возникшую неисправность		



**ОСТОРОЖНО!**

Во избежание поражения электрическим током не меняйте электропроводку и не проводите ремонт кондиционера самостоятельно

## Эффекты, не связанные с нарушением нормальной работы кондиционера

### 1. Кондиционер не работает

Кондиционер не включается сразу после нажатия кнопки «ON/OFF». Если горит индикатор рабочего состояния, то это указывает на нормальное функционирование кондиционера. Устройство защиты кондиционера от частых пусков не позволяет включать кондиционер ранее, чем через 3 минуты после его отключения. После включения кондиционера при низкой температуре наружного воздуха активируется система защиты от подачи холодного воздуха в помещении.

### 2. Из внутреннего блока выходит белый туман и холодный воздух

Кондиционер работает в режиме охлаждения в помещении с высокой влажностью (при наличии пыли и паров масла в воздухе). Из-за скопления грязи во внутреннем блоке поддержание температуры воздуха в помещении на заданном уровне может оказаться невозможным. В этом случае следует провести чистку внутреннего блока. Выполнять эту работу должен квалифицированный специалист. Сразу после отключения режима оттаивания из кондиционера, работающего в режиме нагрева, может выходить водяной пар.

### 3. Шум

При работе кондиционера могут быть слышны звуки текущей воды. Эти звуки вызваны течением хладагента по межблочным трубопроводам. Звуки текущей воды могут быть слышны при оттаивании кондиционера и сразу после его отключения. Эти звуки связаны с изменением расхода хладагента и прекращением его течения. При включении и отключении кондиционера могут быть слышны щелкающие звуки. Эти звуки вызваны тепловым расширением или сжатием пластмассовых деталей при изменении температуры корпуса.

### 4. Из внутреннего блока вылетает пыль

Это происходит при первом пуске кондиционера или после длительного перерыва в работе.

### 5. Кондиционер испускает неприятный запах

Кондиционер поглощает сигаретный дым, а также запах, исходящий от стен и мебели, и затем возвращает его в помещение.

### 6. Самопроизвольное переключение с режима охлаждения на режим вентиляции

Во избежание замораживания теплообменника кондиционер автоматически переключается в режим вентиляции и возвращается в режим охлаждения через довольно длительный интервал времени. При достижении заданной температуры воздуха компрессор отключается, и кондиционер продолжает работать в режиме вентиляции. При повышении температуры воздуха компрессор снова включается.

### 7. Переключение с режима нагрева в режим вентиляции

При достижении заданной температуры воздуха компрессор отключается, и кондиционер продолжает работать в режиме вентиляции. При снижении температуры воздуха компрессор снова включается.

### 8. При относительной влажности воздуха в помещении выше 80% на поверхности кондиционера может образоваться конденсат

### 9. Режим оттаивания

При обмерзании теплообменника наружного блока в режиме нагрева теплопроизводительность кондиционера снижается. Через некоторое время кондиционер автоматически переходит в режим оттаивания. При этом компрессор постоянно работает, а вентиляторы не вращаются. После завершения цикла оттаивания кондиционер возвращается в режим нагрева.

### 10. Режим нагрева

При работе в режиме нагрева кондиционер переносит тепло, содержащуюся в наружном воздухе, внутрь помещения. При понижении температуры наружного воздуха теплопроизводительность кондиционера уменьшается, и температура обработанного воздуха понижается.

### 11. Система защиты от подачи холодного воздуха

Во избежание подачи в помещение холодного воздуха вентилятор внутреннего блока автоматически уменьшает скорость вращения



или останавливается. Это происходит в следующих случаях:

- Только что включился режим нагрева.
- Только что завершился цикл оттаивания.
- Очень низкая температура наружного воздуха.

## 12. Система защиты от частых пусков (трехминутная задержка)

При повторном пуске кондиционера сразу же после его отключения кондиционер включается только через 3 минуты.

### Коды ошибок

Название ошибки	Код ошибки
Ошибка связи внутреннего и наружного блока	E0
Неисправность датчика температуры внутреннего блока (воздушного)	E1
Неисправность датчика температуры внутреннего блока (трубного, теплообменника)	E2
Неисправность датчика температуры наружного блока (трубного, теплообменника)	E3
Недостаток хладагента или закрыты/не полностью открыты вентили наружного блока	E4
Резерв	E5
Неисправность двигателя вентилятора внутреннего блока (AC/DC/PG двигателей)	E6
Неисправность датчика температуры наружного блока (воздушного)	E7
Неисправность датчика температуры наружного блока (трубного, нагнетания)	E8
Неисправность модуля IPM/управления компрессора (блокировка работы после 6-кратного появления P0)	E9
Ошибка прохождения теста по току (плата управления наружного блока)	EA
Ошибка связи платы управления и дисплея внутреннего блока	Eb
Ошибка памяти ЭСППЗУ наружного блока (EEPROM)	EE
Неисправность двигателя вентилятора наружного блока (DC двигателя)	EF
Неисправность датчика температуры наружного блока (трубного, всасывания)	EH
Ошибка прохождения теста по напряжению (плата управления наружного блока)	EU
Неисправность/защита модуля IPM (перегрев / слишком высокий ток)	P0
Недостаточное / слишком высокое напряжение (питания для on/off, цепи постоянного тока для inverter)	P1
Ошибка по слишком высокому току	P2
Ошибка по превышению допустимой температуры нагнетания	P4
Ошибка по пересхлаждению теплообменника внутреннего блока (в режиме охлаждения/осушения)	P5
Ошибка по перегреву теплообменника наружного блока (в режиме охлаждения/осушения)	P6
Ошибка по перегреву теплообменника внутреннего блока (в режиме нагрева)	P7
Ошибка по температуре наружного воздуха (выход за пределы допустимого диапазона)	P8
Ошибка контроля состояния компрессора / ошибка модуля контроля компрессора	P9
Неисправность внутреннего блока / конфликт режимов (некоторые модели)	PA
Резерв	FO
Резерв	F1
Защита по неисправности датчика температуры наружного блока (нагнетания)	F2
Защита по температуре теплообменника наружного блока	F3
Защита по недостатку хладагента или закрыты/не полностью открыты вентили наружного блока	F4
Защита по неисправности модуля PFC	F5
Защита по перефазировке/отсутствию питающей фазы компрессора	F6
Защита модуля IPM	F7
Ошибка в работе 4-ходового клапана	F8
Неисправность системы отслеживания температуры компонентов наружного блока	F9
Неисправность системы отслеживания напряжения/тока наружного блока	FA
Ограничение / снижение частоты компрессора из-за защиты по перегрузке (режим охлаждения/нагрева)	Fb
Ограничение / снижение частоты компрессора из-за защиты по высокому потреблению	FC
Ограничение / снижение частоты компрессора из-за защиты по высокому току компрессора	FE
Ограничение / снижение частоты компрессора из-за защиты по температуре компонентов	FF
Ограничение / снижение частоты компрессора из-за защиты модуля управления компрессора (драйвера)	FH
Ограничение / снижение частоты компрессора из-за защиты от излишнего конденсирования	FP
Ограничение / снижение частоты компрессора из-за защиты от обмерзания	FU
Ограничение / снижение частоты компрессора из-за защиты по высокой температуре нагнетания	Fj
Ограничение / снижение частоты компрессора из-за защиты по высокому току (AC) наружного блока	Fn
Утечка хладагента	Fy
Ошибка датчика TVOC	bf
Ошибка датчика PM2.5	bc
Ошибка датчика влажности	bj
Напоминание о необходимости очистки/замены фильтра	CL

**Примечание:** коды ошибок приведены для справки и могут быть изменены без предварительного уведомления.

## УХОД И ОБСЛУЖИВАНИЕ

### ОСТОРОЖНО!

Во избежание поражения электрическим током не меняйте электропроводку и не проводите ремонт кондиционера самостоятельно.

#### Чистка внутреннего блока

1. Для чистки внутреннего блока и пульта ДУ пользуйтесь сухой мягкой тканью.
2. Если поверхность внутреннего блока сильно загрязнена, смочите ткань холодной водой.
3. Лицевую панель можно снять и промыть водой, после чего следует вытереть ее сухой тканью.
4. Блок вертикальных жалюзи можно снять для очистки. Для этого аккуратно потяните за внешние горизонтальные жалюзи по направлению вниз и вперед от блока. Для отсоединения блока вертикальных жалюзи, отщелкните 2 крепежные защелки и достаньте блок вертикальных жалюзи. При необходимости, ополосните теплой водой (не выше 40 °C), протрите сухой тканью.

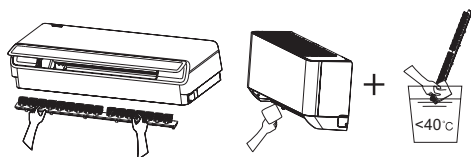

### ВНИМАНИЕ!

- Не пользуйтесь для чистки кондиционера химическими моющими средствами и не допускайте попадания этих веществ на поверхность блока.
- Не пользуйтесь для чистки кондиционера абразивным порошком, бензином, растворителем, и другими химически активными веществами. В противном случае пластиковая поверхность кондиционера может повредиться или деформироваться.

#### Чистка воздушного фильтра

Загрязненные воздушные фильтры снижают производительность кондиционера, поэтому чистите их, по возможности, чаще.

1. Противопылевой фильтр размещен на верхней поверхности внутреннего блока. Для снятия фильтра, возьмитесь за специальные ручки на его поверхности и потяните вверх.
2. Промойте фильтр теплой водой (не выше 40 °C), протрите сухой мягкой тканью, или пропылесосьте фильтр.
3. Аккуратно установите противопылевой фильтр на место, убедитесь что крепежные элементы фильтра защелкнулись.

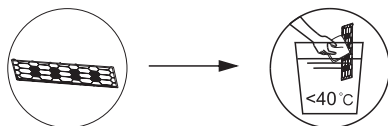

#### Контроль степени загрязнения и замена НЕРА-фильтра приточного воздуха

Кондиционеры данной серии оснащены дополнительными НЕРА-фильтром класса Н11 для очистки приточного воздуха.

Для очистки/замены этого фильтра:

1. Откройте переднюю панель.
2. Извлеките рамку с фильтром из внутреннего блока.
3. Извлеките из пластиковой рамки НЕРА-фильтр.
4. Оцените состояние НЕРА-фильтра. При необходимости, пропылесосьте НЕРА-фильтр. При сильном загрязнении, замените НЕРА-фильтр на новый.
5. Установите НЕРА-фильтр обратно в пластиковую рамку.
6. Установите рамку с фильтром обратно во внутренний блок.
7. Закройте переднюю панель.

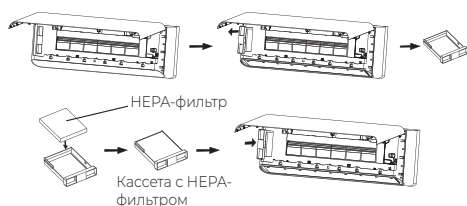

### Техническое обслуживание

Уберите посторонние предметы, загораживающие воздухозаборную и воздуховыпускную решетки внутреннего и наружного блоков.

### Хранение кондиционера по окончании сезона эксплуатации

1. Включите кондиционер на несколько часов в режиме вентиляции. Это позволит полностью просушить его внутренние полости.
2. Отключите кондиционер и извлеките вилку из розетки. Извлеките элементы питания из пульта дистанционного управления.
3. Механизмы наружного блока требуют регулярного осмотра и чистки, поэтому своевременно обращайтесь в сервисный центр.

### Ремонт

Если ваш кондиционер работает неисправно, отключите его и обратитесь в сервисный центр.



### ВНИМАНИЕ!

- Монтаж кондиционера должен быть осуществлен квалифицированным специалистом.
- Убедитесь, что параметры сети электропитания соответствуют электрическим характеристикам, указанным на заводской табличке кондиционера.
- В линии электропитания должен быть установлен автоматический выключатель с заземлением или сетевой выключатель с отключающей способностью, в 1,5 раза превышающей максимальный потребляемый ток агрегата.
- Если вилка кондиционера не соответствует розетке сети электропитания, обратитесь к квалифицированному электрику для замены розетки.
- Не эксплуатируйте кондиционер при поврежденном кабеле электропитания. По вопросу замены поврежденного кабеля обратитесь к квалифицированному специалисту.
- Позаботьтесь, чтобы шум и горячий воздух от наружного блока не мешали соседям.
- При нарушении нормальной работы кондиционера обратитесь в гарантийную мастерскую.
- По вопросу перемещения или демонтажа кондиционера обратитесь в сервисный центр.

## ТРАНСПОРТИРОВКА И ХРАНЕНИЕ

Прибор должен храниться в упаковке изготовителя в закрытом помещении при температуре +4 до +40 °С и относительной влажности до 85 % при температуре 25 °С.

Транспортирование и хранение прибора должно соответствовать указаниям манипуляционных знаков на упаковке.

## КОМПЛЕКТАЦИЯ

### Внутренний блок:

1. Кондиционер, сплит-система бытовая (внутренний блок), 1 шт.
2. Крепления для монтажа на стену (только для внутреннего блока), 1 комплект.
3. Пульт ДУ, 1 шт.
4. Батарейки типа ААА (R03), 2 шт.
5. Комплект гаек для вальцовочных соединений, 1 комплект.
6. НЕРА-фильтр класса Н11 для приточного воздуха, 1 шт
7. Металлический зажим для фиксации воздуховода, 2 шт.
8. Воздуховод приточного блока с термоизоляцией, 2 шт.
9. Прямой соединитель воздуховода (с изоляцией), 1 шт.
10. Прямой соединитель воздуховода без изоляции, 1 шт.
11. Угловой соединитель воздуховода (с изоляцией), 1 шт.
12. Декоративная накладка для технологического отверстия трассы кондиционера, 1 шт.
13. Защитный адаптер воздуховода с сеткой, 1 шт.
14. Руководство пользователя, 1 шт.
15. Гарантийный талон (в руководстве).

### Наружный блок:

1. Кондиционер, сплит-система бытовая (наружный блок), 1 шт.
2. Дренажный шланг, 2 шт
3. Дренажный патрубкок, 1 шт
4. Виниловая лента для изоляции воздуховодов, 1 шт
5. Изоляция для труб, 1 шт
6. Упаковка замазочного материала (шпатлёвки) для герметизации технологического отверстия трассы, 1 пакет.

## СРОК ЭКСПЛУАТАЦИИ

Срок эксплуатации прибора составляет 10 лет при условии соблюдения соответствующих правил по установке и эксплуатации.

## ПРАВИЛА УТИЛИЗАЦИИ

По истечению срока службы прибор должен подвергаться утилизации в соответствии с нормами, правилами и способами, действующими в месте утилизации. Не выбрасывайте прибор вместе с бытовыми отходами.



По истечению срока службы прибора, сдавайте его в пункт сбора для утилизации, если это предусмотрено нормами и правилами вашего региона. Это поможет избежать возможных последствий на окружающую среду и здоровье человека, а также будет способствовать повторному использованию компонентов изделия.

Информацию о том, где и как можно утилизировать прибор, можно получить от местных органов власти.

## ДАТА ИЗГОТОВЛЕНИЯ

Дата изготовления указана на приборе.

## СЕРТИФИКАЦИЯ ПРОДУКЦИИ

**Товар сертифицирован на территории  
Таможенного союза.**

**Товар соответствует требованиям:**

ТР ТС 004/2011 «О безопасности низковольтного оборудования».

ТР ТС 020/2011 «Электромагнитная совместимость технических средств».

ТР ЕАЭС 037/2016 «Об ограничении применения опасных веществ в изделиях электротехники и радиоэлектроники».

**Произведено под контролем:**

“Clima Technologie S.r.l.”

Via Nazario Sauro 4, 40121 Bologna, Italy.

«Клима Технолоджи С.Р.Л.»

Виа Назарио Сауро 4, 40121 Болонья, Италия.

**Изготовитель:**

“TCL Air Conditioner (ZhongShan) Co., Ltd. ”,  
59 Nantou Road West, Nantou town,  
Zhongshan city, Guangdong province, 528427,  
China.

«ТиСиЭль Эйр Кондиционер (Чжуншань) Ко., Лтд»,  
59 Наньтоу Роуд Вест, Наньтоу,  
Чжуншань, Гуандун, 528427, Китай.

**Импортер в РФ:**

ООО «Компания БИС»,  
119180, Россия, г. Москва,  
ул. Б. Полянка, д. 2, стр. 2, пом./комн. 1/8.  
Тел.: 8 (495) 150-50-05.

E-mail: [climate@breez.ru](mailto:climate@breez.ru)

Сделано в Китае.





## ПРОТОКОЛ О ПРИЕМКЕ ОБОРУДОВАНИЯ ПОСЛЕ ПРОВЕДЕНИЯ ПУСКОНАЛАДОЧНЫХ РАБОТ

Город \_\_\_\_\_

«\_\_» \_\_\_\_\_ 20\_\_ г.

Для проведения пусконаладочных работ предъявлено следующее оборудование:

смонтированное по адресу:

### Установлено, что

1. Проект разработан

\_\_\_\_\_ (наименование проектной организации, номера чертежей и даты)

2. Монтажные работы выполнены

\_\_\_\_\_ (наименование монтажной организации)

Примечание – Паяные соединения медных труб

\_\_\_\_\_ (место пайки)

\_\_\_\_\_ (число паяк)

3. Дата начала монтажных работ

\_\_\_\_\_ (время, число, месяц, год)

4. Дата окончания монтажных работ

\_\_\_\_\_ (время, число, месяц, год)

### Установлено, что система кондиционирования готова (не готова) к тестовому запуску

Ответственный

\_\_\_\_\_ (ФИО монтажника)

\_\_\_\_\_ подпись

Во время тестового запуска система кондиционирования проверена во всех режимах, предусмотренных заводом-производителем, и признана исправной. Устройства защиты срабатывают одновременно.

### Пусконаладочные работы окончены

\_\_\_\_\_ (ФИО монтажника)

\_\_\_\_\_ подпись

### Работы принял. Претензий не имею

\_\_\_\_\_ (ФИО заказчика)

\_\_\_\_\_ подпись





## ПРОТОКОЛ ТЕСТОВОГО ЗАПУСКА

Тестовый запуск системы кондиционирования выполнен «\_\_» \_\_\_\_\_ 20\_\_ г. в \_\_\_\_\_. Во время тестового запуска определены основные параметры работы системы кондиционирования, представленные в таблице.

### ПАРАМЕТРЫ СИСТЕМЫ КОНДИЦИОНИРОВАНИЯ ПРИ ТЕСТОВОМ ЗАПУСКЕ

№	Контролируемый параметр	Требуется	Фактическое значение	
1	Рабочее напряжение, В	От 200 до 240		
2	Рабочий ток, А	Менее 110% от номинального значения		
3	Перепад температуры воздуха на теплообменном аппарате испарительного блока, °С	Не менее 8	Охлаждение	
			Нагрев	
4	Перепад температуры воздуха на теплообменном аппарате компрессорно-конденсаторного блока, °С	От 5 до 12	Охлаждение	
			Нагрев	

Фактические значения параметров системы кондиционирования соответствуют (не соответствуют) требуемым значениям. Во время тестового запуска система кондиционирования проверена на всех режимах, предусмотренных заводом-изготовителем, и признана исправной. Устройства защиты срабатывают своевременно.

### Пусконаладочные работы окончены

(ФИО монтажника)

подпись

### Работы принял. Претензий не имею

(ФИО заказчика)

подпись



Настоящий документ не ограничивает определенные законом права потребителей, но дополняет и уточняет оговоренные законом обязательства, предполагающие соглашение Сторон, либо договор.

## Поздравляем вас с приобретением техники отличного качества!

Убедительно просим вас во избежание недоразумений до установки/эксплуатации изделия внимательно изучить его инструкцию по эксплуатации. В конструкцию, комплектацию или технологию изготовления изделия, с целью улучшения его технических характеристик, могут быть внесены изменения. Такие изменения вносятся без предварительного уведомления Покупателя и не влекут обязательств по изменению/улучшению ранее выпущенных изделий.

### Внешний вид и комплектность изделия

Тщательно проверьте внешний вид изделия и его комплектность, все претензии по внешнему виду и комплектности предъявляйте Продавцу при покупке изделия.

### Гарантийный срок

Гарантийный срок составляет 60 месяцев.

Гарантийное обслуживание производится в соответствии с гарантийными обязательствами, перечисленными в гарантийном талоне.

### Гарантийное обслуживание

Гарантийное обслуживание купленного вами прибора осуществляется через Продавца, монтажную организацию, проводившую установку прибора, специализированные сервисные центры.

По вопросам качества работы авторизованных сервисных центров обращайтесь по электронной почте: [service@breez.ru](mailto:service@breez.ru), [service\\_R@breez.ru](mailto:service_R@breez.ru)

### Внимание!

Монтаж и обслуживание кондиционеров сплит-системы является сложной профессиональной работой, требующей наличия специального оборудования, инструментов и навыков. Монтаж должен производиться сертифицированной компанией — установщиком.

Оборудование лишается гарантии Изготовителя в случае, если монтажные, пуско-наладочные, ремонтные или профилактические работы были выполнены не сертифицированной организацией/лицом.

Дополнительную информацию по продукту, его эксплуатации и обслуживании вы можете получить у вашего Продавца или на сайте: [www.ROYAL.ru](http://www.ROYAL.ru)

### Техническое (профилактическое) обслуживание

По всем вопросам, связанным с техобслуживанием изделия, обращайтесь к Продавцу, в монтажную организацию или специализированные сервисные центры. Подробная информация о сервисных центрах, уполномоченных осуществлять ремонт и техническое обслуживание изделия, находится на вышеуказанном сайте.

### Заполнение гарантийного талона

Внимательно ознакомьтесь с гарантийным талоном и проследите, чтобы он был правильно заполнен и имел штамп Продавца. При отсутствии штампа Продавца и даты продажи (либо кассового чека с датой продажи) гарантийный срок исчисляется с даты производства изделия.

Запрещается вносить в гарантийный талон какие-либо изменения, а также стирать или переписывать указанные в нём данные. Гарантийный талон должен содержать: наименование и модель изделия, его серийный номер, дату продажи, а также подпись уполномоченного лица и штамп Продавца.

### Область действия гарантии

Обслуживание в рамках предоставленной гарантии осуществляется только на территории РФ и распространяется на изделия, купленные на территории РФ. Настоящая гарантия не дает права на возмещение и покрытие ущерба, произошедшего в результате переезда или регулировки изделия, без предварительного письменного согласия изготовителя, с целью приведения его в соответствие с национальными или местными техническими стандартами и нормами безопасности, действующими в любой другой стране, кроме РФ, где это изделие было первоначально продано.

### Обеспечение гарантийного обслуживания

В случае неисправности прибора по вине изготовителя обязательство по устранению неисправности будет возложено на уполномоченную изготовителем организацию. В данном случае покупатель вправе обратиться к Продавцу.

Ответственность за неисправность прибора, возникшую в результате неправильной установки (монтажа) прибора возлагается на монтажную организацию. В данном случае необходимо обратиться к организации, проводившей установку (монтаж) прибора.

Для установки (подключения) изделия рекомендуем обращаться в сертифицированные специализированные монтажные организации, где можете воспользоваться услугами квалифицированных специалистов.

Продавец, уполномоченная изготовителем организация, импортер и изготовитель не несут ответственности за недостатки изделия, возникшие из-за его неправильной установки (подключения).

### Настоящая гарантия распространяется на производственные или конструкционные дефекты изделия

Выполнение ремонтных работ и замена дефектных деталей изделия специалистами уполномоченного сервисного центра производится в сервисном центре или непосредственно у Покупателя (по усмотрению сервисного центра). Гарантийный ремонт изделия выпол-

няется в срок не более 45 дней. В случае, если во время устранения недостатков товара станет очевидным, что они не будут устранены в определённый соглашением Сторон срок, Стороны могут заключить соглашение о новом сроке устранения недостатков товара.

Гарантийный срок на комплектующие изделия (детали, которые могут быть сняты с изделия без применения каких-либо инструментов, т. е. ящики, полки, решётки, корзины, насадки, щётки, трубки, шланги и др. подобные комплектующие) составляет 3 (три) месяца. Гарантийный срок на новые комплектующие, установленные на изделие при гарантийном или платном ремонте, либо приобретённые отдельно от изделия, составляет 3 (три) месяца со дня выдачи отремонтированного изделия Покупателю, либо продажи последнему этих комплектующих.

#### **Настоящая гарантия не распространяется на:**

- периодическое обслуживание и сервисное обслуживание изделия (чистку, замену фильтров или устройств, выполняющих функции фильтров, чистку и дезинфекцию теплообменников и дренажных систем и пр.);
- любые адаптации и изменения изделия, в т. ч. с целью совершенствования и расширения обычной сферы его применения, которая указана в Инструкции по эксплуатации изделия, без предварительного письменного согласия изготовителя;
- аксессуары, входящие в комплект поставки.

#### **Настоящая гарантия также не предоставляется в случаях, если недостаток в товаре возник в результате:**

- использования изделия не по его прямому назначению, не в соответствии с его Инструкцией по эксплуатации, в том числе эксплуатации изделия с перегрузкой или совместно со вспомогательным оборудованием, не рекомендуемым Продавцом, уполномоченной изготовителем организацией, импортером, изготовителем;
- наличия на изделии механических повреждений (сколов, трещин и т. д.), воздействий на изделие чрезмерной силы, химически агрессивных веществ, высоких температур, повышенной влажности/запылённости, концентрированных паров, если что-либо из перечисленного стало причиной неисправности изделия;
- ремонта/наладки/инсталляции/адаптации/пуска изделия в эксплуатацию не уполномоченными (не сертифицированными) на то организациями/лицами;
- неаккуратного обращения с устройством, ставшего причиной физических, либо косметических повреждений поверхности;
- если нарушены правила транспортировки/хранения/монтажа/эксплуатации;
- стихийных бедствий (пожар, наводнение и т. д.) и других причин, находящихся вне контроля Продавца, уполномоченной изготовителем организации, импортера, изготовителя и Покупателя, которые причинили вред изделию;
- неправильного подключения изделия к электрической или водопроводной сети, а также неисправностей (несоответствие рабочих параме-

тров) электрической или водопроводной сети и прочих внешних сетей;

- дефектов, возникших вследствие попадания внутрь изделия посторонних предметов, жидкостей, кроме предусмотренных инструкцией по эксплуатации, насекомых и продуктов их жизнедеятельности и т. д.;
- необходимости замены ламп, фильтров, элементов питания, аккумуляторов, предохранителей, а также стеклянных/фарфоровых/матерчатых и перемещающих вручную деталей и других дополнительных быстроизнашивающихся/сменных деталей изделия, которые имеют собственный ограниченный период работоспособности, в связи с их естественным износом;
- дефектов системы, в которой изделие использовалось как элемент этой системы;
- дефектов, возникших в результате некорректной работы/неисправности/неправильного подключения дополнительно установленного оборудования, не входящего в заводской стандартный комплект поставки (низкотемпературные комплекты, дренажные насосы и пр.).

#### **Особые условия гарантийного обслуживания кондиционеров**

Настоящая гарантия не распространяется на недостатки работы изделия в случае, если Покупатель по своей инициативе (без учета соответствующей информации Продавца) выбрал и купил кондиционер надлежащего качества, но по своим техническим характеристикам не предназначенный для помещения, в котором он был впоследствии установлен Покупателем.

#### **Уважаемый Покупатель!**

Напоминаем, что неквалифицированный монтаж кондиционеров может привести к его неправильной работе и, как следствие, к выходу изделия из строя. Монтаж данного оборудования должен производиться согласно документу СТО НОСТРОЙ 2.23-2011 о «Монтаже и пуско-наладке испарительных компрессорно-конденсаторных блоков бытовых систем кондиционирования в зданиях и сооружениях» с обязательным проведением пуско-наладочных работ и обязательным заполнением протокола о приёмке оборудования после проведения пусконаладочных работ. В случае возникновения в кондиционерах недостатков в результате нарушения порядка их установки гарантия не распространяется. Гарантию на монтажные работы и связанные с ними недостатки в работе изделия несёт монтажная организация. Выполнение гарантийных обязательств на изделие возложено Изготовителем на Продавца оборудования.

#### **Особые условия эксплуатации кондиционеров**

Настоящая гарантия не предоставляется, когда по требованию/желанию Покупателя в нарушение действующей в РФ требований СНиПов, стандартов и иной технической документации: был неправильно подобран и куплен кондиционер (-ы) для конкретного помещения; были неправильно смонтирован(-ы) (установлен(-ы))

блок(-и) купленного Покупателем кондиционера. Также обращаем внимание Покупателя на то, что в соответствии с Жилищным Кодексом РФ Покупатель обязан согласовать монтаж купленного кондиционера(-ов) с эксплуатирующей организацией и компетентными органами исполнительной власти субъекта Российской Федерации. Продавец, Уполномоченная изготовителем организация, Импортёр, Изготовитель снимают с себя всякую ответственность за любые неблагоприятные последствия, связанные с использованием купленного кондиционера(-ов) без утвержденного плана монтажа и разрешения вышеуказанных организаций.

**Плановое техническое обслуживание**

Для обеспечения наибольшего срока службы данного изделия Изготовитель предусматривает его плановое техническое обслуживание согласно Приложению №1 к Гарантийному талону. Все регламентные сервисные обслуживания осуществляются Продавцом или авторизованным сервисным центром Изготовителя. О прохождении планового технического обслуживания свидетельствует отметка Продавца или авторизованного сервисного центра в гарантийном талоне.

Оборудование может быть лишено гарантии в случае, если неисправность явилась следствием отсутствия проведения технического обслуживания или проведения технического обслуживания неуполномоченными на то организациями/лицами.

**ПАМЯТКА ПО УХОДУ ЗА КОНДИЦИОНЕРОМ:**

1. Раз в 2 недели (при интенсивной эксплуатации чаще), контролируйте чистоту воздушных фильтров во внутреннем блоке (см. инструкцию по эксплуатации). Защитные свойства этих фильтров основаны на электростатическом эффекте, поэтому даже при незначительном загрязнении фильтр перестает выполнять свои функции;
2. Один раз в год необходимо проводить профилактические работы, включающие в себя очистку от пыли и грязи теплообменников внутреннего и внешнего блоков, проверку давления в системе, диагностику всех электронных компонентов кондиционера, чистку дренажной системы. Данная процедура предотвратит появление неисправностей и обеспечит надёжную работу вашего кондиционера;
3. Раз в год (лучше весной), при необходимости, следует вычистить теплообменник наружного блока и проверить работу кондиционера на всех режимах. Это обеспечит надёжную работу вашего кондиционера;
4. Необходимо учесть, что эксплуатация кондиционера в зимних условиях имеет ряд особенностей. При крайне низких температурах наружного воздуха, выходящих за границы допустимых диапазонов (см. таблицу «Условия эксплуатации»), рекомендуется использовать кондиционер только в режиме вентиляции. Запуск кондиционера для работы в режимах охлаждения или нагрева может привести к сбоям в работе кондиционера и поломке компрессора. Если на улице отрицательная температура, а конденсат (вода из внутреннего блока) выводится на улицу, то возможно замерза-

ние воды в дренажной системе и, как следствие, конденсат будет вытекать из поддона внутреннего блока в помещении.

Покупатель предупреждён о том, что, если товар отнесен к категории товаров, предусмотренных «Перечнем непродовольственных товаров надлежащего качества, не подлежащих возврату или обмену на аналогичный товар другого размера, формы, габарита, фасона, расцветки или комплектации» Пост. Правительства РФ № 55 от 19.01.1998 он не вправе требовать обмена купленного изделия в порядке ст. 25 Закона «О защите прав потребителей» и ст. 502 ГК РФ.

**С момента подписания Покупателем Гарантийного талона считается, что:**

- вся необходимая информация о купленном изделии и его потребительских свойствах предоставлена Покупателю в полном объёме, в соответствии со ст. 10 Закона «О защите прав потребителей»;
- покупатель получил Инструкцию по эксплуатации купленного изделия на русском языке и

\_\_\_\_\_

\_\_\_\_\_;

- покупатель ознакомлен и согласен с условиями гарантийного обслуживания/особенностями эксплуатации купленного изделия;
- покупатель не имеет претензий к внешнему виду/комплектности купленного изделия.

\_\_\_\_\_

\_\_\_\_\_

\_\_\_\_\_

**Отметить здесь, если работа изделия проверялась в присутствии Покупателя.**

**Подпись Покупателя:** \_\_\_\_\_

**Дата:** \_\_\_\_\_



# ГАРАНТИЙНЫЙ ТАЛОН \_\_\_\_\_

Наименование изделия	Заводской номер
1	
2	
3	
4	

Дата приобретения: «\_\_\_\_» \_\_\_\_\_

## Сведения о покупателе

Ф. И. О. покупателя	
Адрес и телефон покупателя	

## Сведения об организации, продавшей изделие

Название	
Фактический адрес и телефон	

Подпись \_\_\_\_\_

М. П.

Подтверждаю получение изделия, к внешнему виду претензий не имею.

С условиями гарантии ознакомлен.

\_\_\_\_\_

Подпись покупателя





## **ПРИЛОЖЕНИЕ №1 К ГАРАНТИЙНОМУ ТАЛОНУ.**

### **Плановое техническое обслуживание систем кондиционирования.**

#### **ПТО-06 рекомендуется проводить не позднее 6 месяцев с даты приобретения**

Выполняемые работы:

1. Очистка от загрязнений корпуса внутреннего и наружного блоков, чистка теплообменника наружного блока.

Дата проведения: « \_\_\_\_ » \_\_\_\_\_

Наименование организации, проводившей работы: \_\_\_\_\_

Фактический адрес и номер телефона организации: \_\_\_\_\_

Подпись и фамилия лица, проводившего работы: \_\_\_\_\_ ( \_\_\_\_\_ )

#### **ПТО-12 рекомендуется проводить не позднее 12 месяцев с даты приобретения**

Выполняемые работы:

1. Внутренний и наружный блоки.
  - 1.1 Измерение производительности системы.
  - 1.2 Проверка на наличие ненормальных шумов и вибраций и их устранение.
  - 1.3 Проверка параметров электропитания.
  - 1.4 Очистка теплообменников наружного и внутреннего блоков от грязи, пыли.
  - 1.5 Удаление загрязнения корпусных деталей кондиционера.
2. Внутренний блок.
  - 2.1 Демонтаж и промывка дренажного поддона, насоса и датчика уровня воды в поддоне, обработка (по необходимости) антибактериальным составом.
  - 2.2 Прочистка дренажной системы.
3. Наружный блок.
  - 3.1 Выявление и устранение ненормальных шумов и вибраций компрессора.
  - 3.2 Измерение пусковых и рабочих токов и напряжения на компрессоре.
  - 3.3 Проверка работоспособности четырёхходового клапана.
  - 3.4 Проверка работоспособности фильтров в холодильном контуре.
  - 3.5 Проверка герметичности холодильного контура.

Дата проведения: « \_\_\_\_ » \_\_\_\_\_

Наименование организации, проводившей работы: \_\_\_\_\_

Фактический адрес и номер телефона организации: \_\_\_\_\_

Подпись и фамилия лица, проводившего работы: \_\_\_\_\_ ( \_\_\_\_\_ )

#### **ПТО-18 рекомендуется проводить не позднее 18 месяцев с даты приобретения**

Выполняемые работы:

1. Очистка от загрязнений корпуса внутреннего и наружного блоков, чистка теплообменника наружного блока.

Дата проведения: « \_\_\_\_ » \_\_\_\_\_

Наименование организации, проводившей работы: \_\_\_\_\_

Фактический адрес и номер телефона организации: \_\_\_\_\_

Подпись и фамилия лица, проводившего работы: \_\_\_\_\_ ( \_\_\_\_\_ )

#### **ПТО-24 рекомендуется проводить не позднее 24 месяцев с даты приобретения**

Выполняемые работы:

1. Внутренний и наружный блоки.
  - 1.1 Проверка производительности системы.
  - 1.2 Проверка на наличие ненормальных шумов и вибраций и их устранение.
  - 1.3 Проверка параметров электропитания.
  - 1.4 Измерение сопротивления электрической изоляции проводов электропитания.
  - 1.5 Проверка работоспособности электронных плат и частей управления, очистка от загрязнений и пыли.
  - 1.6 Очистка теплообменников наружного и внутреннего блоков от грязи, пыли.
  - 1.7 Удаление загрязнения корпусных деталей кондиционера.
2. Внутренний блок.
  - 2.1 Очистка (замена) воздушных фильтров.
  - 2.2 Демонтаж и промывка дренажного поддона, насоса и датчика уровня воды в поддоне, обработка (по необходимости) антибактериальным составом.
  - 2.3 Прочистка дренажной системы.
3. Наружный блок.
  - 3.1 Проверка на наличие ненормальных шумов и вибраций в компрессоре и их устранение.
  - 3.2 Измерение пусковых и рабочих токов и напряжения на компрессоре.
  - 3.3 Проверка работоспособности четырёхходового клапана.
  - 3.4 Проверка работоспособности фильтров в холодильном контуре.
  - 3.5 Проверка герметичности холодильного контура.
  - 3.6 Проверка цепи заземления.

Дата проведения: « \_\_\_\_ » \_\_\_\_\_

Наименование организации, проводившей работы: \_\_\_\_\_

Фактический адрес и номер телефона организации: \_\_\_\_\_

Подпись и фамилия лица, проводившего работы: \_\_\_\_\_ ( \_\_\_\_\_ )

#### **ПТО-30 рекомендуется проводить не позднее 30 месяцев с даты приобретения**

Выполняемые работы:

1. Очистка от загрязнений корпуса внутреннего и наружного блоков, чистка теплообменника наружного блока.

Дата проведения: « \_\_\_\_ » \_\_\_\_\_

Наименование организации, проводившей работы: \_\_\_\_\_

Фактический адрес и номер телефона организации: \_\_\_\_\_

Подпись и фамилия лица, проводившего работы: \_\_\_\_\_ ( \_\_\_\_\_ )

**Дальнейшее обслуживание оборудования рекомендуем вести согласно вышеизложенной схеме.**





Заполняется продавцом

### ГАРАНТИЙНЫЙ ТАЛОН

/сохраняется у покупателя/



Модель \_\_\_\_\_

Серийный номер \_\_\_\_\_

Дата продажи \_\_\_\_\_

Название продавца \_\_\_\_\_

Адрес продавца \_\_\_\_\_

Телефон продавца \_\_\_\_\_

Подпись продавца \_\_\_\_\_

Печать продавца \_\_\_\_\_

Изымается мастером при обслуживании

### УНИВЕРСАЛЬНЫЙ ОТРЫВНОЙ ТАЛОН /на гарантийное обслуживание/



Модель \_\_\_\_\_

Серийный номер \_\_\_\_\_

Дата приема в ремонт \_\_\_\_\_

№ заказа-наряда \_\_\_\_\_

Проявление дефекта \_\_\_\_\_

Ф.И.О. клиента \_\_\_\_\_

Адрес клиента \_\_\_\_\_

Телефон клиента \_\_\_\_\_

Дата ремонта \_\_\_\_\_

Подпись мастера \_\_\_\_\_



Заполняется продавцом

### ГАРАНТИЙНЫЙ ТАЛОН

/сохраняется у покупателя/



Модель \_\_\_\_\_

Серийный номер \_\_\_\_\_

Дата продажи \_\_\_\_\_

Название продавца \_\_\_\_\_

Адрес продавца \_\_\_\_\_

Телефон продавца \_\_\_\_\_

Подпись продавца \_\_\_\_\_

Печать продавца \_\_\_\_\_

Изымается мастером при обслуживании

### УНИВЕРСАЛЬНЫЙ ОТРЫВНОЙ ТАЛОН /на гарантийное обслуживание/



Модель \_\_\_\_\_

Серийный номер \_\_\_\_\_

Дата приема в ремонт \_\_\_\_\_

№ заказа-наряда \_\_\_\_\_

Проявление дефекта \_\_\_\_\_

Ф.И.О. клиента \_\_\_\_\_

Адрес клиента \_\_\_\_\_

Телефон клиента \_\_\_\_\_

Дата ремонта \_\_\_\_\_

Подпись мастера \_\_\_\_\_



Заполняется продавцом

### ГАРАНТИЙНЫЙ ТАЛОН

/сохраняется у покупателя/



Модель \_\_\_\_\_

Серийный номер \_\_\_\_\_

Дата продажи \_\_\_\_\_

Название продавца \_\_\_\_\_

Адрес продавца \_\_\_\_\_

Телефон продавца \_\_\_\_\_

Подпись продавца \_\_\_\_\_

Печать продавца \_\_\_\_\_

Изымается мастером при обслуживании

### УНИВЕРСАЛЬНЫЙ ОТРЫВНОЙ ТАЛОН /на гарантийное обслуживание/



Модель \_\_\_\_\_

Серийный номер \_\_\_\_\_

Дата приема в ремонт \_\_\_\_\_

№ заказа-наряда \_\_\_\_\_

Проявление дефекта \_\_\_\_\_

Ф.И.О. клиента \_\_\_\_\_

Адрес клиента \_\_\_\_\_

Телефон клиента \_\_\_\_\_

Дата ремонта \_\_\_\_\_

Подпись мастера \_\_\_\_\_





Заполняется продавцом

### ГАРАНТИЙНЫЙ ТАЛОН

/сохраняется у покупателя/



Модель \_\_\_\_\_

Серийный номер \_\_\_\_\_

Дата продажи \_\_\_\_\_

Название продавца \_\_\_\_\_

Адрес продавца \_\_\_\_\_

Телефон продавца \_\_\_\_\_

Подпись продавца \_\_\_\_\_

Печать продавца \_\_\_\_\_

Изымается мастером при обслуживании

### УНИВЕРСАЛЬНЫЙ ОТРЫВНОЙ ТАЛОН /на гарантийное обслуживание/



Модель \_\_\_\_\_

Серийный номер \_\_\_\_\_

Дата приема в ремонт \_\_\_\_\_

№ заказа-наряда \_\_\_\_\_

Проявление дефекта \_\_\_\_\_

Ф.И.О. клиента \_\_\_\_\_

Адрес клиента \_\_\_\_\_

Телефон клиента \_\_\_\_\_

Дата ремонта \_\_\_\_\_

Подпись мастера \_\_\_\_\_



Заполняется продавцом

### ГАРАНТИЙНЫЙ ТАЛОН

/сохраняется у покупателя/



Модель \_\_\_\_\_

Серийный номер \_\_\_\_\_

Дата продажи \_\_\_\_\_

Название продавца \_\_\_\_\_

Адрес продавца \_\_\_\_\_

Телефон продавца \_\_\_\_\_

Подпись продавца \_\_\_\_\_

Печать продавца \_\_\_\_\_

Изымается мастером при обслуживании

### УНИВЕРСАЛЬНЫЙ ОТРЫВНОЙ ТАЛОН /на гарантийное обслуживание/



Модель \_\_\_\_\_

Серийный номер \_\_\_\_\_

Дата приема в ремонт \_\_\_\_\_

№ заказа-наряда \_\_\_\_\_

Проявление дефекта \_\_\_\_\_

Ф.И.О. клиента \_\_\_\_\_

Адрес клиента \_\_\_\_\_

Телефон клиента \_\_\_\_\_

Дата ремонта \_\_\_\_\_

Подпись мастера \_\_\_\_\_



Заполняется продавцом

### ГАРАНТИЙНЫЙ ТАЛОН

/сохраняется у покупателя/



Модель \_\_\_\_\_

Серийный номер \_\_\_\_\_

Дата продажи \_\_\_\_\_

Название продавца \_\_\_\_\_

Адрес продавца \_\_\_\_\_

Телефон продавца \_\_\_\_\_

Подпись продавца \_\_\_\_\_

Печать продавца \_\_\_\_\_

Изымается мастером при обслуживании

### УНИВЕРСАЛЬНЫЙ ОТРЫВНОЙ ТАЛОН /на гарантийное обслуживание/



Модель \_\_\_\_\_

Серийный номер \_\_\_\_\_

Дата приема в ремонт \_\_\_\_\_

№ заказа-наряда \_\_\_\_\_

Проявление дефекта \_\_\_\_\_

Ф.И.О. клиента \_\_\_\_\_

Адрес клиента \_\_\_\_\_

Телефон клиента \_\_\_\_\_

Дата ремонта \_\_\_\_\_

Подпись мастера \_\_\_\_\_





[www.ROYAL.ru](http://www.ROYAL.ru)

